

**SAMSUNG**

# User Guide

---

**HW-Q930D / HW-Q800D / HW-Q700D**

To receive more complete service, please register your product at [www.samsung.com/register](http://www.samsung.com/register)

Figures and illustrations in this User Guide are provided for reference only and may differ from actual product appearance.

# CONTENTS

<b>01</b>	<b>Checking the Components</b>	<b>3</b>	<b>08</b>	<b>Installing the Wall Mount</b>	<b>28</b>
				Installation Precautions .....	28
<b>02</b>	<b>Product Overview</b>	<b>4</b>		Wallmount Components .....	28
	Top Panel of the Soundbar .....	4		Installing the Surround Speakers on a Wall (applicable models only) .....	29
	Bottom Panel of the Soundbar .....	5	<b>09</b>	<b>Installing the Soundbar in front of TV</b>	<b>29</b>
<b>03</b>	<b>Using the Soundbar Remote Control</b>	<b>6</b>		Component .....	29
	Inserting Batteries before using the Remote Control (AAA batteries X 2) .....	6	<b>10</b>	<b>Software Update</b>	<b>30</b>
	How to Use the Remote Control .....	6		Auto Update .....	30
	Setting the  (Sound Control) .....	7		USB Update .....	30
	Using the Hidden Buttons (Buttons with more than one function) .....	8		Security updates information .....	30
	Output specifications for the different sound effect modes .....	8		Initialization .....	31
	Adjusting the Soundbar volume with a TV remote control .....	10	<b>11</b>	<b>Troubleshooting</b>	<b>31</b>
<b>04</b>	<b>Connecting the Soundbar</b>	<b>11</b>	<b>12</b>	<b>Licence</b>	<b>33</b>
	Connecting the power and units .....	11			
	– Recommended Speaker Layout .....	12			
	– Surround speaker mode (HW-Q930D only) .....	12			
	– Manually connecting the Subwoofer or Surround Speakers .....	13			
	– LED Indicator Lights on the Rear of Subwoofer and Surround Speakers .....	14			
<b>05</b>	<b>Connecting to a TV</b>	<b>15</b>			
	Connecting the TV that supports HDMI ARC (Audio Return Channel) .....	15			
	Connecting using an Optical Cable .....	16			
	Connecting via Bluetooth .....	17			
	Connecting via Wi-Fi .....	19			
	Using the Q-Symphony Function .....	20			
	Using the SpaceFit Sound .....	21			
<b>06</b>	<b>Connecting an External Device</b>	<b>22</b>			
	Method 1. Connecting using an HDMI Cable (Capable of Dolby Atmos / DTS:X decoding and playback) .....	22			
	Method 2. Connecting using an Optical Cable .....	23			
<b>07</b>	<b>Connecting a Mobile Device</b>	<b>24</b>			
	Method 1. Connecting via Bluetooth .....	24			
	Method 2. Connecting via Wi-Fi (Wireless Network) .....	26			
	Using Group Play .....	26			
	Connecting via Apple AirPlay .....	27			
	Using the Tap Sound .....	27			

# 01 CHECKING THE COMPONENTS

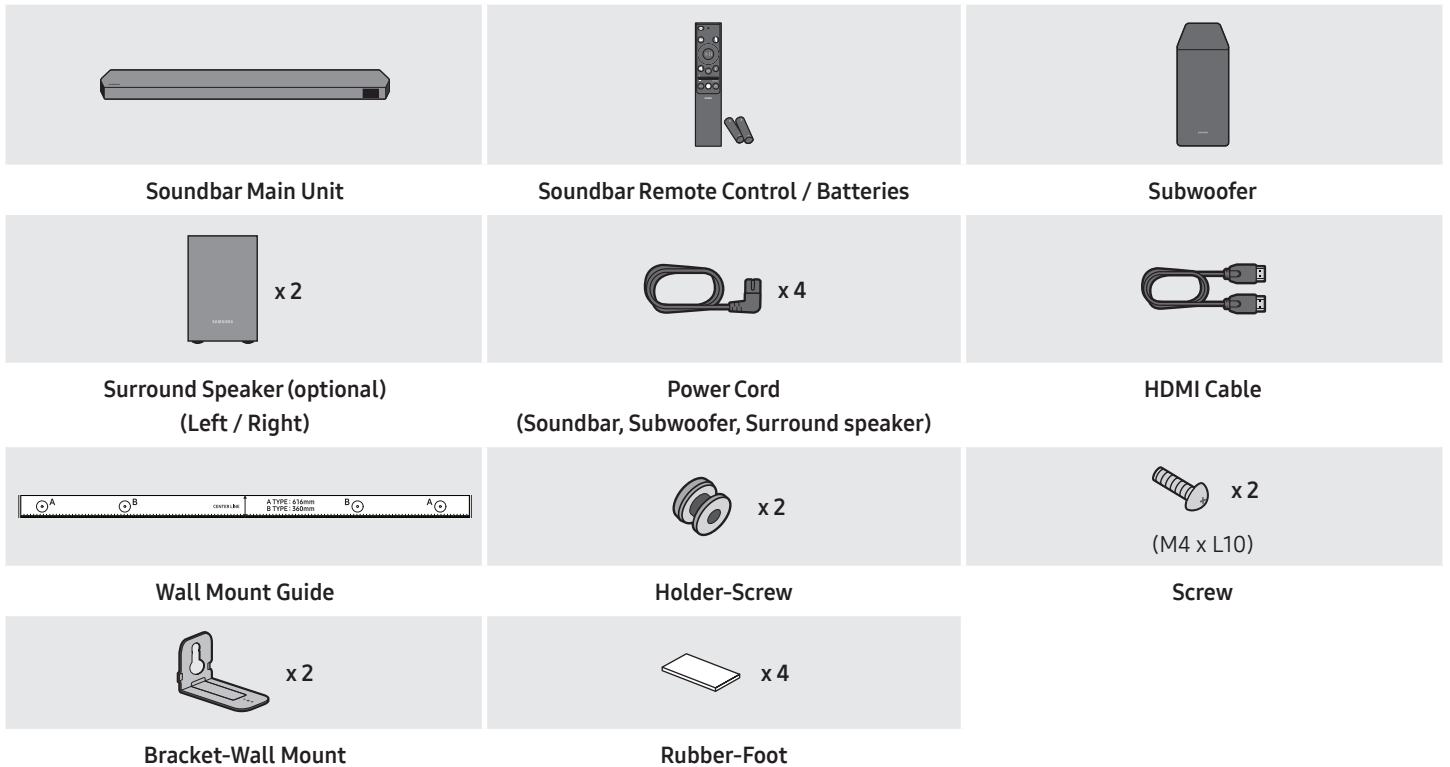

- For more information about the power supply and power consumption, refer to the label attached to the product. (Label: Rear of the Soundbar Main Unit)
- To purchase additional components or optional cables, contact a Samsung Service Center or Samsung Customer Care.
- For more information about the wallmount or rubber-foot, see pages 28~30.
- Design, specifications, and App screen are subject to change without prior notice.
- The appearance of the accessories may differ slightly from the illustrations above.
- Samsung Electronics Co., Ltd reserves the right to change the specifications without notice.
- Weight and dimensions are approximate.

# 02 PRODUCT OVERVIEW

## Top Panel of the Soundbar

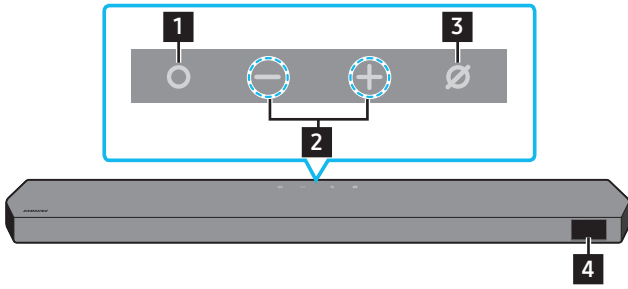

HW-Q930D / HW-Q800D

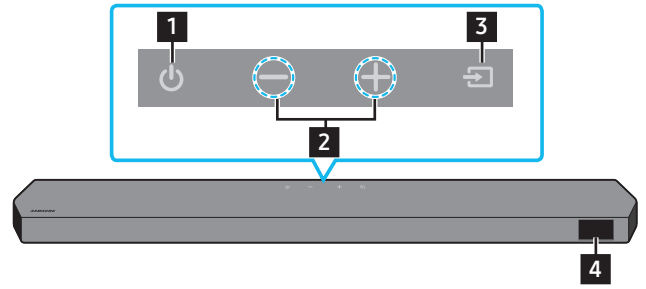

HW-Q700D

1	<p><b>○ (Multi Function) Button (HW-Q930D / HW-Q800D models)</b></p> <ul style="list-style-type: none"> <li>In standby mode, press the <b>○ (Multi Function)</b> button to turn on the Soundbar.</li> <li>Press the <b>○ (Multi Function)</b> button to change the input source.</li> </ul>
1	<p><b>⏻ (Power) Button (HW-Q700D model)</b></p> <p>Turns the power on and off.</p>
2	<p><b>− + (Volume) Button</b></p> <p>Adjusts the volume.</p>
3	<p><b>⊘ (Mic On/Off) Button (HW-Q930D / HW-Q800D models)</b></p> <p>Press the button to turn the microphone on or off. When the microphone is off, the LED indicator will glow red.</p> <div data-bbox="833 918 1508 1064" style="display: flex; justify-content: space-around; align-items: center;"> <div style="text-align: center;"> <p>Mic Off</p> <p>Red On</p> </div> <div style="text-align: center;"> <p>Mic On</p> <p>Red Off</p> </div> </div>
3	<p><b>⇒ (Source) Button (HW-Q700D model)</b></p> <p>Press the <b>⇒ (Source)</b> button to change the input source.</p>
4	<p><b>Display</b></p> <p>Displays the product's status and current mode. TV ARC or eARC → HDMI → Wi-Fi → BT → D.IN</p>

- When you plug in the power cord, the power button will begin working in 4 to 6 seconds.
- When you turn on this unit, there will be a 4 to 5 second delay before it produces sound.
- If you hear sounds from both the TV and Soundbar, go to the **Settings** menu for the TV audio and change the TV speaker to **External Speaker**.



## Bottom Panel of the Soundbar

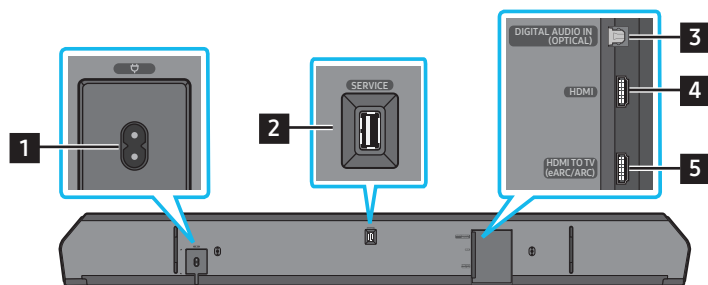

<b>1</b>	<b>POWER</b> Connect the Soundbar's power cord. (See page 11)
<b>2</b>	<b>SERVICE</b> Connect a USB storage device to upgrade the product's software.
<b>3</b>	<b>DIGITAL AUDIO IN (OPTICAL)</b> Connect to the digital (optical) output of an external device. (See page 23)
<b>4</b>	<b>HDMI</b> Inputs digital video and audio signals simultaneously using an HDMI cable. Connect to the HDMI output of an external device. (See page 22)
<b>5</b>	<b>HDMI TO TV (eARC/ARC)</b> Connect to the HDMI jack on a TV. (See page 15)

- When disconnecting the power cord from a wall outlet, pull the plug. Do not pull the cable.
- Do not connect this unit or other components to an AC outlet until all connections between components are complete.

# 03 USING THE SOUNDBAR REMOTE CONTROL





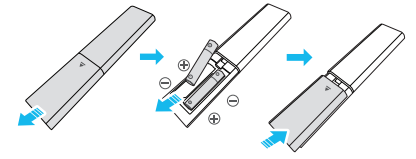





## Inserting Batteries before using the Remote Control (AAA batteries X 2)









Slide the back cover in the direction of the arrow until it is completely removed. Insert 2 AAA batteries (1.5V) oriented so that their polarity is correct. Slide the battery cover back into position.

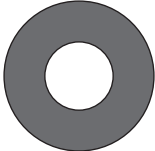

## How to Use the Remote Control

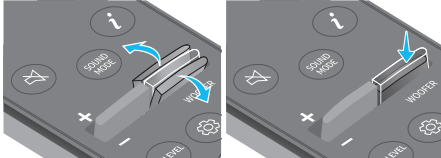

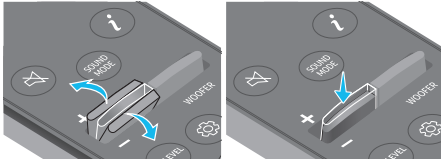
 <b>Power</b>	<p>Turns the Soundbar on and off.</p> <ul style="list-style-type: none"> <li>• <b>Auto Power Down Function</b> The unit turns off automatically in the following situations: <ul style="list-style-type: none"> <li>• In <b>TV ARC</b> or <b>eARC</b>, <b>HDMI</b>, <b>Wi-Fi</b>, <b>BT</b>, <b>D.IN</b> mode if there is no audio signal for 18 minutes.</li> </ul> </li> </ul>
 <b>Source</b>	<p>Press to select a source connected to the Soundbar.</p> <ul style="list-style-type: none"> <li>• <b>Voice Feedback On/Off</b> You can turn on or off the <b>Voice Feedback</b>. Press and hold the  (<b>Source</b>) button on the remote control for 5 seconds while the Soundbar is off (Standby mode). Each time you change the <b>Voice Feedback</b> setting, the display will show <b>"AUI OFF"</b> (Default) or <b>"AUI ON"</b>.</li> </ul>
 <b>Bluetooth PAIR</b>	<p>Switch the Soundbar to Bluetooth pairing mode. Press the button and wait for the <b>"BT PAIRING"</b> screen to connect to a new Bluetooth device.</p>
 <b>Mute</b>	<p>Press the  (<b>Mute</b>) button to mute the sound. Press it again to unmute the sound.</p>
 <b>SOUND MODE</b>	<p>By pressing the button, you can select the desired audio mode such as <b>Surround</b>, <b>Game Pro</b>, <b>Standard</b>, <b>Adaptive Sound</b>.</p> <ul style="list-style-type: none"> <li>• <b>Standard</b> Outputs the original sound.</li> <li>• <b>Surround</b> Provides a wider sound field than standard.</li> <li>• <b>Game Pro</b> Provides stereoscopic sound to immerse you in the action while gaming.</li> <li>• <b>Adaptive Sound</b> Analyzes the content in real time and automatically provides the optimal sound field based on the characteristics of the content.</li> </ul>
 <b>CH LEVEL</b>	<p>By pressing the button, you can adjust the volume of the each speaker such as <b>Center level</b>, <b>Side level</b>, <b>Wide level</b>, <b>Front Top level</b>, <b>Rear level</b>, and <b>Rear top level</b>.</p> <ul style="list-style-type: none"> <li>• To control the volume of the each speaker select <b>Center level</b>, <b>Side level</b>, <b>Wide level</b>, or <b>Front Top level</b> in Sound Settings, and then adjust the volume between -6~+6 by using the <b>Up/Down</b> buttons.</li> <li>• If Surround Speakers are connected, select <b>Rear level</b> or <b>Rear top level</b> and then use the <b>Up/Down</b> buttons to adjust the volume within a -6 to +6 range.</li> <li>• <b>CH LEVEL</b> specifications may differ with the respective model.</li> </ul>
 <b>Sound Control</b>	<p>By pressing the button, you can set the audio functions such as <b>SpaceFit Sound</b>, <b>AVA</b>, <b>Voice enhance mode</b>, <b>Night mode</b>, <b>Sync</b>, <b>Surround speaker mode</b>, <b>Virtual</b>, <b>Private Rear Sound</b>, and <b>Sound Grouping</b>. The desired item can be adjusted using the <b>Up/Down</b> buttons.</p> <ul style="list-style-type: none"> <li>• Refer to <b>"Setting the  (Sound Control)"</b> on page 7.</li> </ul>
 <b>Play / Pause</b>	<p>You can also play or pause music by pressing the button.</p>



 <p>Up/Down/Left/Right</p>	 <p>Press the indicated areas to select Up/Down/Left/Right.</p> <p>Press Up/Down/Left/Right on the button to select or set functions.</p> <ul style="list-style-type: none"> <li>• <b>Music Skip</b> Press the <b>Right</b> button to select the next music file. Press the <b>Left</b> button to select the previous music file.</li> <li>• <b>ID SET</b> Use this option when the Subwoofer or Surround Speakers are not connected or need reconnection. While powered off, press and hold the <b>Up</b> button for 5 seconds to perform <b>ID SET</b>. (See page 13.)</li> </ul>
 <p>Info</p>	<p>Press to display information about the active function or the codec available.</p> <p>In <b>BT</b> mode, it displays the connected device (when pairing is complete) or "<b>BT ready</b>" (when pairing is required).</p>
 <p>WOOFER LEVEL</p>	 <p>Push the button up or down to adjust the level of the woofer (bass).</p>
 <p>VOLUME</p>	 <p>Push the button up or down to adjust the volume.</p> <ul style="list-style-type: none"> <li>• <b>Mute</b> Press the <b>VOL</b> button to mute the sound. Press it again to unmute the sound.</li> </ul>
 <p>TONE CONTROL</p>	<p>By pressing the button, you can adjust the volume of the treble or bass sound. The defined item can be adjusted using the <b>Up/Down</b> buttons. This function is enabled in Sound mode excluding in <b>Standard</b> mode.</p> <ul style="list-style-type: none"> <li>• To control the volume of the treble or bass sound, select <b>TREBLE</b> or <b>BASS</b> in Sound Settings, and then adjust the volume between -6~+6 by using the <b>Up/Down</b> buttons.</li> <li>• Once the bass level is changed, the woofer level will be also adjusted accordingly.</li> </ul>

## Setting the (Sound Control)

- **Active Voice Amplifier (AVA)** : Analyzes external noise in real time while soundbar is playing, so that voice audio can always be heard clearly. No data is saved during the analysis.
- The **SpaceFit Sound** and **AVA** functions are not supported by **HW-Q700D** model.
- **Voice enhance mode** enhances spoken dialog in movies and TV to make it easier to hear.
- **Night mode** is optimized for night time viewing with the settings adjusted to bring the volume down but keep the dialog clear.
- **Sound Grouping** : The Soundbar main unit and the Surround Speakers play the entire sound instead of surround sound, making it ideal for large groups of people listening to music in a large space.
  - This menu is initially activated when the Surround Speakers are connected, and then the menu remains activated regardless of the connection of the Surround Speakers.
  - If you enable the Sound Grouping, there are no differences in sounds between the Sound modes.
  - Sound does not come out from all speaker units of the Soundbar main unit and the Surround speakers, but only from certain predetermined units, which vary by model.
- **Private Rear Sound** : This mode sets the sound to come out from the Surround Speakers only, allowing you to listen without being disturbed by others.
  - If you enable this mode, sound does not come out from the Soundbar main unit and the Subwoofer. Sound only comes out from the front channel of the Surround Speakers.
  - If you enable the Private Rear Sound, there are no differences in sounds between the Sound modes.
  - The function turns off when the power turns off or the Surround Speakers connection is lost.

- The menu is activated only when the Surround Speakers are connected.
- This mode is automatically turned off and becomes unavailable when the **Q-symphony** function turns on.
- Press and hold the  (**Sound Control**) button for about 5 seconds to adjust the sound for each frequency band. 150Hz, 300Hz, 600Hz, 1.2kHz, 2.5kHz, 5kHz, and 10kHz are selectable using the **Left/Right** buttons and each can be adjusted to a setting between -6 to +6 using the **Up/Down** buttons.  
(Make sure the Sound mode is set to “**Standard**”.)
- If the video on the TV and audio from the Soundbar are not synchronized, select **Sync** in Sound Control, and then set the audio delay between 0~300 milliseconds by using the **Up/Down** buttons.
- **Sync** is only supported for some functions.
- Available **Surround speaker mode** settings are supported only by **HW-Q930D** model.
- The **Virtual Speaker** function can be turned **ON/OFF** by using the **Up/Down** buttons.

## Using the Hidden Buttons (Buttons with more than one function)

Hidden Button		Reference page
Remote Control Button	Function	
WOOFER (Up)	TV remote control On/Off (Standby)	page 10
Up	ID SET	page 13
 (Sound Control)	7 Band EQ	page 7
 (Source)	Voice Feedback On/Off (Standby)	page 6

## Output specifications for the different sound effect modes

<HW-Q930D>

Effect	Input	Output
		With Subwoofer & Surround Speaker
Standard	2.0 ch	2.1 ch
	5.1 ch	5.1 ch / 7.1 ch (DTS)
	7.1 ch	7.1 ch
	Dolby Atmos®, DTS:X	7.1.4 ch
Surround	2.0 ch	9.1.4 ch
	5.1 ch	9.1.4 ch
	7.1 ch	9.1.4 ch
	Dolby Atmos®, DTS:X	9.1.4 ch
Game Pro	2.0 ch	9.1.4 ch
	5.1 ch	9.1.4 ch
	7.1 ch	9.1.4 ch
	Dolby Atmos®, DTS:X	9.1.4 ch
Adaptive Sound	2.0 ch	9.1.4 ch
	5.1 ch	9.1.4 ch
	7.1 ch	9.1.4 ch
	Dolby Atmos®, DTS:X	9.1.4 ch

<HW-Q800D>

Effect	Input	Output	
		With Subwoofer Only	With Subwoofer & Surround Speaker
Standard	2.0 ch	2.1 ch	2.1 ch
	5.1 ch	5.1 ch	5.1 ch / 7.1 ch (DTS)
	7.1 ch	5.1 ch	7.1 ch
	Dolby Atmos®, DTS:X	5.1.2 ch	7.1.4 ch
Surround	2.0 ch	5.1.2 ch	7.1.4 ch
	5.1 ch	5.1.2 ch	7.1.4 ch
	7.1 ch	5.1.2 ch	7.1.4 ch
	Dolby Atmos®, DTS:X	5.1.2 ch	7.1.4 ch
Game Pro	2.0 ch	5.1.2 ch	7.1.4 ch
	5.1 ch	5.1.2 ch	7.1.4 ch
	7.1 ch	5.1.2 ch	7.1.4 ch
	Dolby Atmos®, DTS:X	5.1.2 ch	7.1.4 ch
Adaptive Sound	2.0 ch	5.1.2 ch	7.1.4 ch
	5.1 ch	5.1.2 ch	7.1.4 ch
	7.1 ch	5.1.2 ch	7.1.4 ch
	Dolby Atmos®, DTS:X	5.1.2 ch	7.1.4 ch

<HW-Q700D>

Effect	Input	Output	
		With Subwoofer Only	With Subwoofer & Surround Speaker
Standard	2.0 ch	2.1 ch	2.1 ch
	5.1 ch	3.1 ch	5.1 ch
	Dolby Atmos®, DTS:X	3.1.2 ch	5.1.4 ch
Surround	2.0 ch	3.1.2 ch	5.1.4 ch
	5.1 ch	3.1.2 ch	5.1.4 ch
	Dolby Atmos®, DTS:X	3.1.2 ch	5.1.4 ch
Game Pro	2.0 ch	3.1.2 ch	5.1.4 ch
	5.1 ch	3.1.2 ch	5.1.4 ch
	Dolby Atmos®, DTS:X	3.1.2 ch	5.1.4 ch
Adaptive Sound	2.0 ch	3.1.2 ch	5.1.4 ch
	5.1 ch	3.1.2 ch	5.1.4 ch
	Dolby Atmos®, DTS:X	3.1.2 ch	5.1.4 ch

The Surround Speakers will not produce sounds for 2 channel output while **Standard** mode is in use. To enable sound for the Surround Speakers, change the effect mode to **Surround**.

## Adjusting the Soundbar volume with a TV remote control





Adjust the Soundbar volume using the TV's remote control.

- This function can be used with IR remote controls only. Bluetooth remote controls (remote controls that require pairing) are not supported.
- Set the TV speaker to **External Speaker** to use this function.
- Manufacturers supporting this function:  
Samsung, VIZIO, LG, Sony, Sharp, PHILIPS, PANASONIC, TOSHIBA, Hisense, RCA

1. Turn Off the Soundbar.

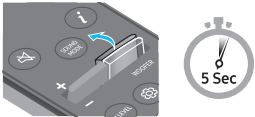
2. Push up and hold the **WOOFER** button for 5 seconds.

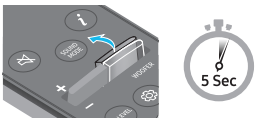
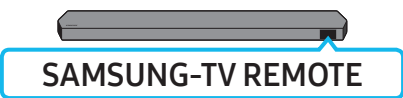
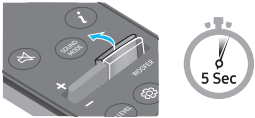
Each time you push the **WOOFER** button up and hold it for 5 seconds, the mode switches in the following order: "OFF-TV REMOTE" (Default mode), "SAMSUNG-TV REMOTE", "ALL-TV REMOTE".

Remote Control Button	Display	Status
	(Default mode) 	Disable the TV remote control.
		Enable a Samsung TV's IR remote control.
		Enable a third-party TV's IR remote control.

# 04 CONNECTING THE SOUNDBAR

## Connecting the power and units

Use the Power cord to connect the Subwoofer, Surround Speakers, and Soundbar to an electrical outlet in the following order:

- For more information about the required electrical power and power consumption, refer to the label attached to the product. (Label: Rear of the Soundbar Main Unit)

1. Connect the Power cord to the Subwoofer.

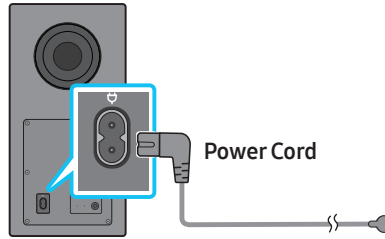

Rear of Subwoofer

2. Connect the power cord to the Left and Right Surround Speakers. (optional)

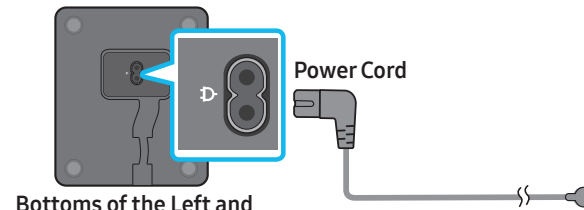

Bottoms of the Left and Right Surround Speakers (optional)

3. Connect the Power cord to the Soundbar.

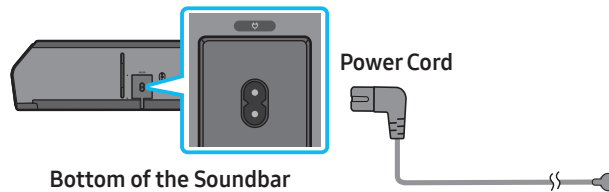

Bottom of the Soundbar Main Unit

4. Connect power to the Soundbar, Subwoofer and Surround Speakers. The Subwoofer and Surround Speakers are automatically connected when the Soundbar is turned on.

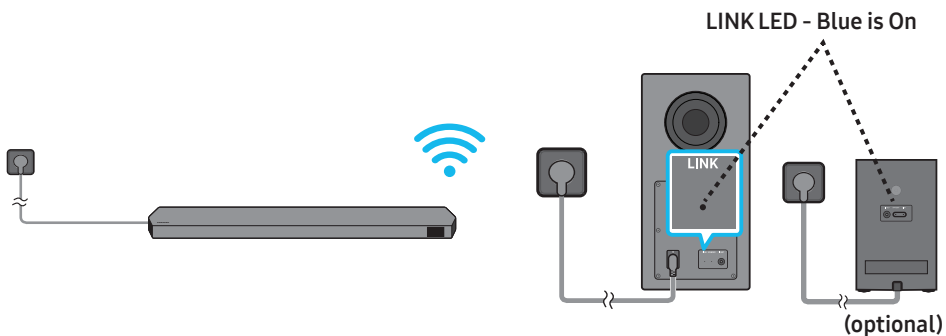

### NOTE

- Connect the Subwoofer and Surround Speakers power before connecting to the Soundbar. The Subwoofer and Surround Speakers will be automatically connected when turning on the Soundbar.
- If you unplug and reconnect the power cord when the product is turned on, the Soundbar turns on automatically.
- The surround speaker system is supported by applicable models only.

## Recommended Speaker Layout

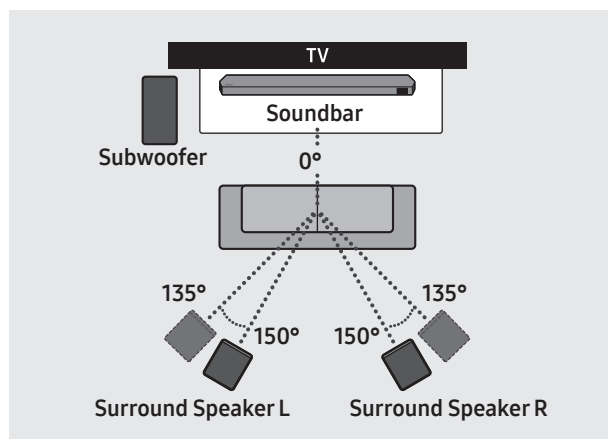

### ⚠ CAUTION

- Wireless receiving antennas are built into the Subwoofer and surround speakers. Keep the units away from water and moisture.
- For optimal listening performance, make sure that the areas around the Subwoofer and surround speakers locations are clear of any obstructions.

## Surround speaker mode (HW-Q930D only)

An optimal surround sound may be delivered depending on the position of the surround speaker. See the illustration below for speaker positioning.

To activate this mode, select the Surround Speaker mode using the remote control of the Soundbar.

(⚙ Sound Control) → Surround speaker → ▲ (Up) / ▼ (Down) → Front / Rear

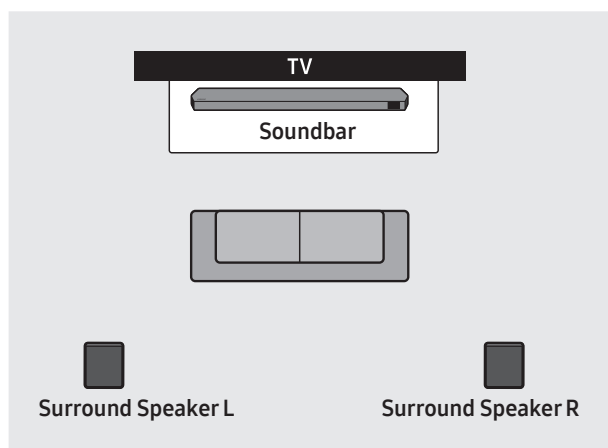

Rear positioning

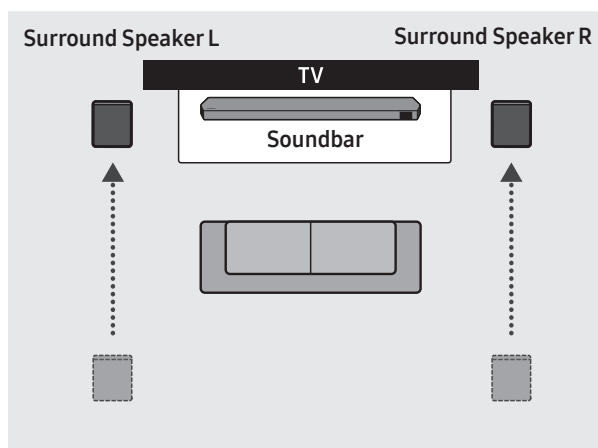

Front positioning

### NOTE

- This mode is available only with Soundbar models including a specific surround speaker.
- In Front speaker mode, position the front speakers toward you.
- The surround speaker mode is enabled by default as rear position.



## Manually connecting the Subwoofer or Surround Speakers

Before performing the manual connection procedure below:

- Check whether the power cables for the Soundbar and Subwoofer or Surround Speakers are connected properly.
- Make sure that the Soundbar is turned off.

1. Turn off the Soundbar main.
2. Press and hold **ID SET** on the rear of the Subwoofer and surround speakers for at least 5 seconds.
  - The red indicator at the rear of each speaker turns off and the blue indicator blinks.

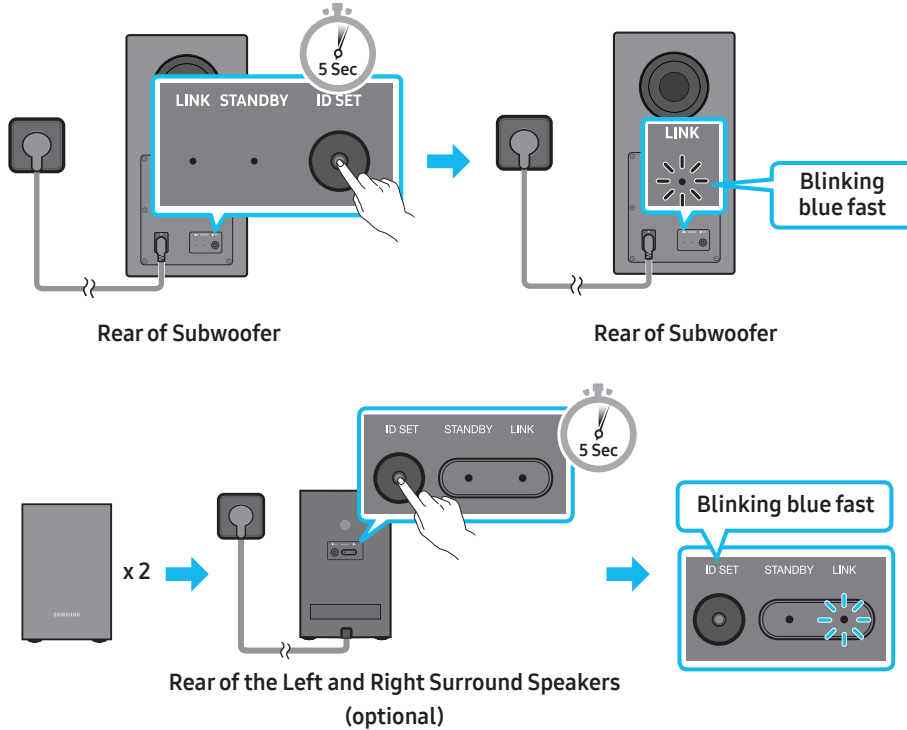

3. Press the **Up** button on the remote control for 5 seconds.
  - The **ID SET** message appears on the display of the Soundbar for a moment, and then it disappears.
  - The Soundbar will automatically power on when **ID SET** is complete.

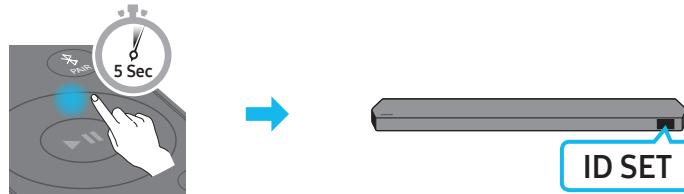

4. Check if the **LINK LED** is solid blue (connection complete).

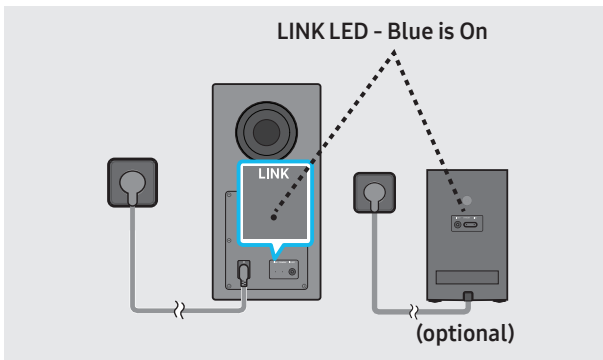



The **LINK LED** indicator stops blinking and glows a solid blue when a connection is established between the Soundbar and the Subwoofer, surround speakers.

### NOTE

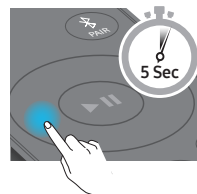
- How to Tx Module Reset
1. Turn off the soundbar.
  2. Press the Left button on the remote control for 5 seconds
  3. Follow the "Manually connecting the Subwoofer or Surround Speakers".

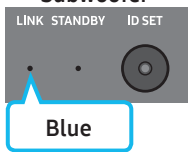
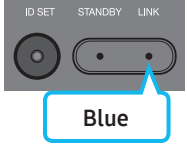
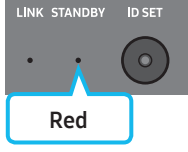
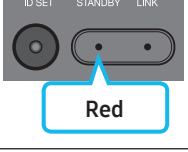
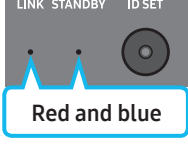
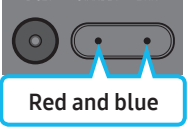
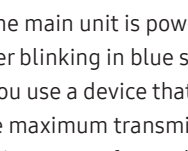
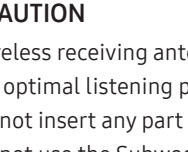

## LED Indicator Lights on the Rear of Subwoofer and Surround Speakers

LED	Status	Description	Resolution
<p><b>Subwoofer</b></p>  <p><b>Blue</b></p> <p><b>Surround Speakers (applicable models only)</b></p>  <p><b>Blue</b></p>	On	Successfully connected (normal operation)	-
<p><b>Subwoofer</b></p>  <p><b>Blue</b></p> <p><b>Surround Speakers (applicable models only)</b></p>  <p><b>Blue</b></p>	Blinking	Recovering the connection	Check if the power cable attached to the main Soundbar unit is connected properly or wait about 5 minutes. If blinking persists, try manually connecting the Subwoofer and Surround Speakers. See page 13.
<p><b>Subwoofer</b></p>  <p><b>Red</b></p> <p><b>Surround Speakers (applicable models only)</b></p>  <p><b>Red</b></p>	On	Standby (with the Soundbar main unit turned off)	Check if the power cable attached to the main Soundbar unit is connected properly.
<p><b>Subwoofer</b></p>  <p><b>Red</b></p> <p><b>Surround Speakers (applicable models only)</b></p>  <p><b>Red</b></p>	On	Connection failed	Connect again. See the instructions for manual connection on page 13.
<p><b>Subwoofer</b></p>  <p><b>Red and blue</b></p> <p><b>Surround Speakers (applicable models only)</b></p>  <p><b>Red and blue</b></p>	Blinking	Malfunction	See the contact information for the Samsung Service Center in this manual.

### NOTE

- If the main unit is powered off, the Subwoofer will go into stand-by mode and the STANDBY LED on the rear of the sub-woofer will turn red after blinking in blue several times.
- If you use a device that uses the same frequency as the Soundbar near the Soundbar, interference may cause some sound interruption.
- The maximum transmission distance of the main unit's wireless signal is about 32.8 ft (10 m), but may vary depending on your operating environment. If a steel-concrete or metallic wall is between the main unit and the Subwoofer, the system may not operate at all because the wireless signal cannot penetrate metal.
- The surround speaker system is supported by applicable models only.

### ⚠ CAUTION

- Wireless receiving antennas are built into the Subwoofer and Surround Speakers. Keep the unit away from water and moisture.
- For optimal listening performance, make sure that the area around the Subwoofer and the Surround Speakers are clear of any obstructions.
- Do not insert any part of your body or foreign objects into the Subwoofer's duct (hole).
- Do not use the Subwoofer's duct (hole) to hang it on the wall.

# 05 CONNECTING TO A TV

## Connecting the TV that supports HDMI ARC (Audio Return Channel)

### ⚠ CAUTION

- When both the HDMI cable and optical cable are connected, the HDMI signal is received first.
- To connect the HDMI cable between the TV and Soundbar, be sure to connect the terminals marked ARC. Otherwise, the TV sound may not be output.
- The recommended cable is an HDMI cable certified by HDMI.org.

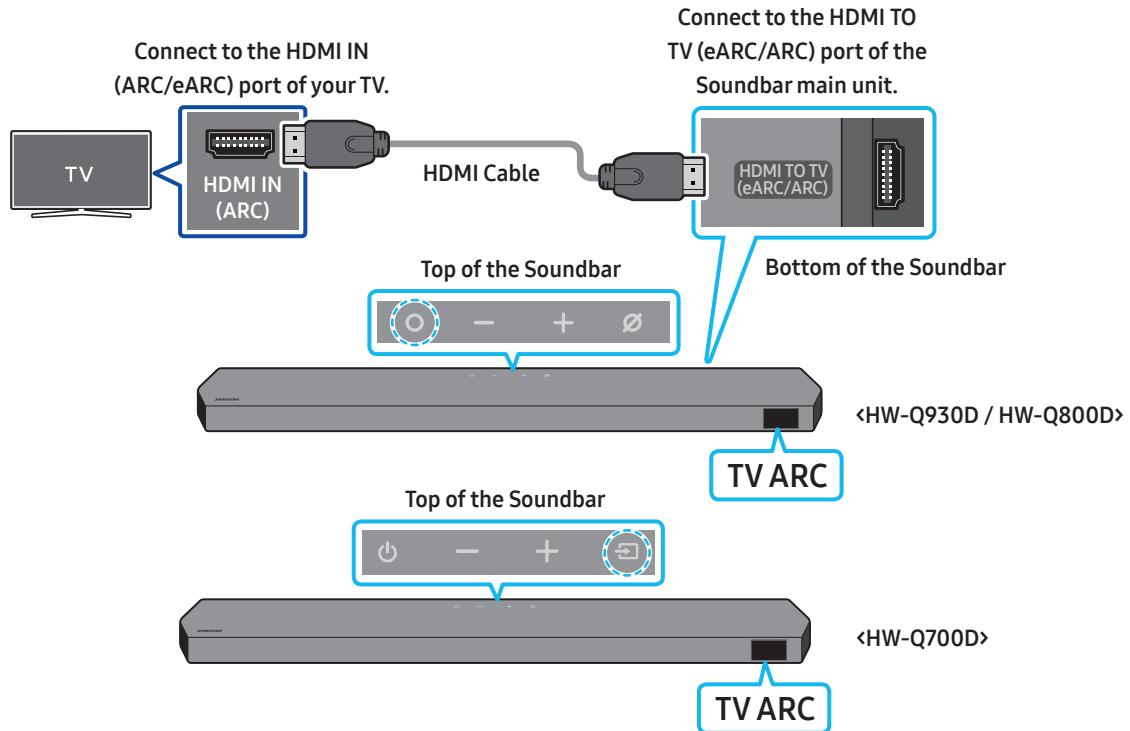

1. With the Soundbar and TV turned off, connect the HDMI cable as shown in the figure.
2. Turn on the Soundbar and TV.
3. "TV ARC" appears in the display window of the Soundbar main unit and the Soundbar plays TV sound.
  - When the TV sound is not output, press the **○ (Multi Function)** / **⇒ (Source)** button at the top of the Soundbar or the **⇒ (Source)** button on the remote control to select the "TV ARC" mode.
  - When connecting a TV that supports the eARC function, "TV eARC" appears on the display and the sound is heard.
  - To connect with eARC, the eARC function in the TV menu should be set to On. Refer to the TV user manual for details on setting. (e.g. Samsung TV : Home (🏠) → Menu → Settings (⚙) → All Settings (⚙) → Sound → Expert Settings → HDMI-eARC Mode (Auto))
  - If "TV ARC" does not appear in the display window of the Soundbar main unit, confirm that the HDMI cable is connected to the correct port.
  - Use the volume buttons on the TV's remote control to change the volume on the Soundbar.

### NOTE

- When you connect the TV that supports the HDMI ARC (Audio Return Channel) to the Soundbar with an HDMI cable, you can transmit the digital video and audio data without connecting a separate optical cable.
- We recommend you use a coreless HDMI cable if possible. If you use a cored HDMI cable, use one whose diameter is less than 0.55 inches (14 mm).
- This function is not available if the HDMI cable does not support ARC.
- When the audio in a broadcast is encoded in Dolby Digital and the "Digital Output Audio Format" on your TV is set to PCM, we recommend that you change the setting to Dolby Digital. When the setting on the TV is changed, you will experience better sound quality. (The TV menu may use different words for Dolby Digital and PCM depending on the TV manufacturer.)
- The ARC/eARC protocols support Dolby Atmos.
- Make sure that the content supports Dolby Atmos®.

## Connecting using an Optical Cable

### Pre-connection Checklist

- When both the HDMI cable and optical cable are connected, the HDMI signal is received first.
- When you use an optical cable and the terminals have covers, be sure to remove the covers.

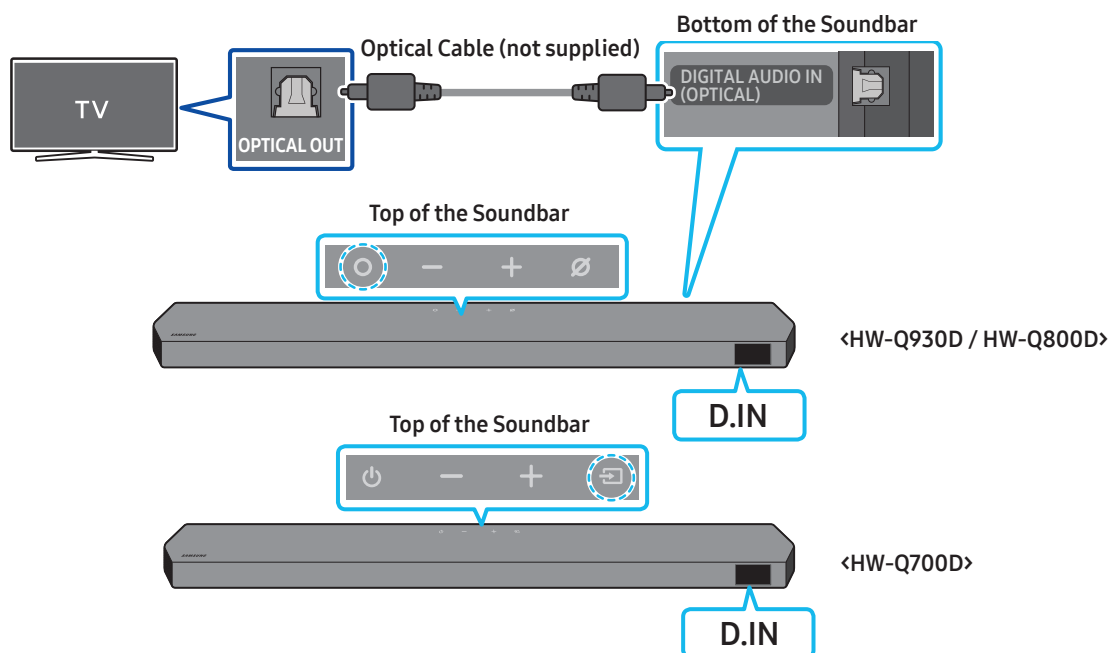

1. With the TV and Soundbar turned off, connect the **DIGITAL AUDIO IN (OPTICAL)** port on the Soundbar and the **OPTICAL** output port on the TV with an optical cable (not supplied), as shown in the figure.
2. Turn on the Soundbar and TV.
3. Press the **Multi Function** / **Source** button at the top of the Soundbar or the **Source** button on the remote control to select the "D.IN" mode.
4. The TV sound is output from the Soundbar.

## Connecting via Bluetooth

When a Samsung TV is connected using Bluetooth, you can hear stereo sound without the hassle of cabling.

- Only one Samsung TV can be connected at a time.
- Samsung TV that supports Bluetooth can be connected. Check the specifications of your TV.

### The initial connection

1. Press the **PAIR** button on the Soundbar remote control to enter the “**BT PAIRING**” mode.

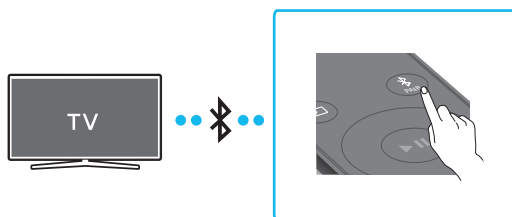

- (OR) a. Press the **Multi Function** / **Source** button on the top panel and then select “**BT**”.  
“**BT**” changes to “**BT PAIRING**” in a few seconds automatically or changes to “**BT READY**” if there is a connect record.

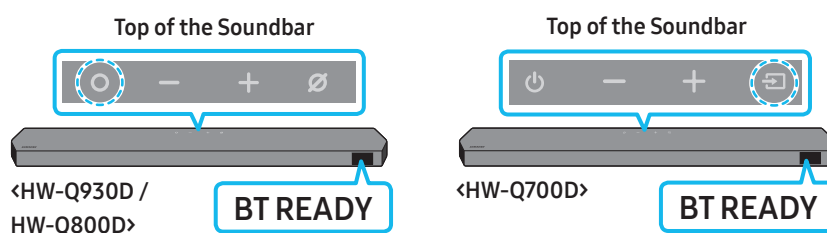

- b. When “**BT READY**” appears, press and hold the **Mic On/Off** / **Source** button on the top panel of the Soundbar for more than 5 seconds to display “**BT PAIRING**”.

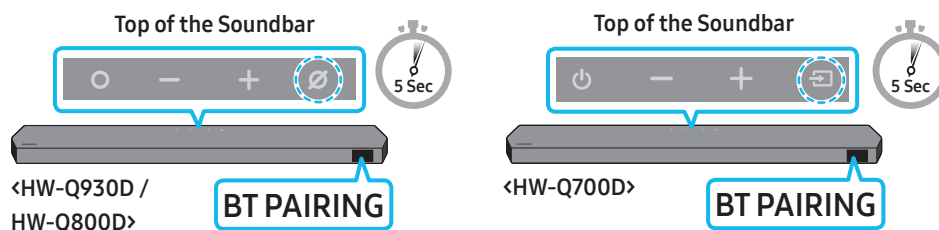

2. Select Bluetooth mode on the Samsung TV.  
(e.g. Home (🏠) → Menu → Settings (⚙️) → All Settings (⚙️) → Sound → Sound Output → Bluetooth Speaker List → Soundbar Q-Series (Bluetooth))
3. Select “**Soundbar Q-Series**” from the list on TV’s screen.  
An available Soundbar is indicated with “**Need Pairing**” or “**Paired**” on the TV’s Bluetooth device list. To connect the Samsung TV to the Soundbar, select the message, and then establish a connection.
  - When the Samsung TV is connected, [TV Name] → “**BT**” appears on the Soundbar’s front display.
4. You can now hear Samsung TV sound from the Soundbar.
  - After you have connected the Soundbar to your Samsung TV the first time, use the “**BT READY**” mode to reconnect.

#### If the device fails to connect

- If you have an existing Soundbar (e.g., **Soundbar Q-Series**) on the list of speakers on the Samsung TV, delete it.
- Then repeat steps 1 through 3.

### Disconnecting the Soundbar from the Samsung TV

Press the **Multi Function** / **Source** button at the top of the Soundbar or the **Source** button on the remote control to select the mode other than “**BT**”.

- Disconnecting takes time because the Samsung TV must receive a response from the Soundbar.  
(The time required may differ, depending on the Samsung TV model.)

## What is the difference between BT READY and BT PAIRING?

- **BT READY** : In this mode, you can reconnect any Samsung TV or mobile device that was connected before.
- **BT PAIRING** : In this mode, you can connect a new device to the Soundbar.  
(Press the **PAIR** button on the Soundbar remote control or press and hold the **⊘ (Mic On/Off)** / **↔ (Source)** button on the top of the Soundbar for more than 5 seconds while the Soundbar is in “**BT**” mode.)

## Notes on Bluetooth connection

- Locate a new device within 3.28 ft (1 m) to connect via Bluetooth communication.
- If asked for a PIN code when connecting a Bluetooth device, enter <0000>.
- The Soundbar automatically turns off after 18 minutes in the Ready state.
- The Soundbar may not perform Bluetooth search or connection correctly under the following circumstances:
  - If there is a strong electrical field around the Soundbar.
  - If several Bluetooth devices are simultaneously paired with the Soundbar.
  - If the Bluetooth device is turned off, not in place, or malfunctions.
- Electronic devices may cause radio interference. Devices that generate electromagnetic waves must be kept away from the Soundbar main unit - e.g., microwaves, wireless LAN devices, etc.
- To activate/deactivate Bluetooth connection  
Press the **TONE CONTROL** button on the remote control of the Soundbar for 30 seconds to turn Bluetooth On / Off.

# Connecting via Wi-Fi

## Pre-connection Checklist

- Wi-Fi connection is available only on Samsung TV.
- Check whether **the wireless router (Wi-Fi)** is turned on and **the TV is connected to the router**.
- The TV and Soundbar must be connected to the same wireless network (Wi-Fi).
- If your wireless router (Wi-Fi) uses a DFS channel, you will not be able to establish a Wi-Fi connection between the TV and Soundbar. Contact your Internet service provider for details.
- Because the menus may differ depending on the year of manufacture, refer to your TV manual.
- To connect the TV to the Soundbar via Wi-Fi, connect the Soundbar to the wireless router first. See page 26, for details on how to establish a Wi-Fi connection.

1. For more information about Wi-Fi connection to the Soundbar, see page 26, "**Method 2. Connecting via Wi-Fi (Wireless Network)**".

2. Change the input source of the TV by using the Audio menu to Soundbar.

- **Samsung TVs released in 2017 or later**

Home (🏠) → Menu → Settings (⚙️) → All Settings (⚙️) → Sound → Sound Output → Soundbar Q-Series (Wi-Fi)

## NOTE

- The Wi-Fi Dolby Atmos connection is available in some Samsung TVs and some Soundbar models.
- **Precaution : The Soundbar will restart automatically if you turn on/turn off Wi-Fi.**
- To activate/deactivate Wi-Fi connection  
Press the **CH LEVEL** button on the remote control of the Soundbar for 30 seconds to turn Wi-Fi On / Off.

## Using the Q-Symphony Function

- When the Soundbar connects to a Samsung TV that supports the Q-Symphony function you can play the sound simultaneously through the Soundbar and the TV. If you use the Q-Symphony function, the surround sound played on the TV allows you to enjoy a richer, more three-dimensional surround sound effect.
- When the Soundbar is connected “**Q-Symphony**” menu appears on the TV.  
Settings (⚙) → All Settings (⚙) → Sound → Sound Output
- TV menu example: **Q-Symphony**

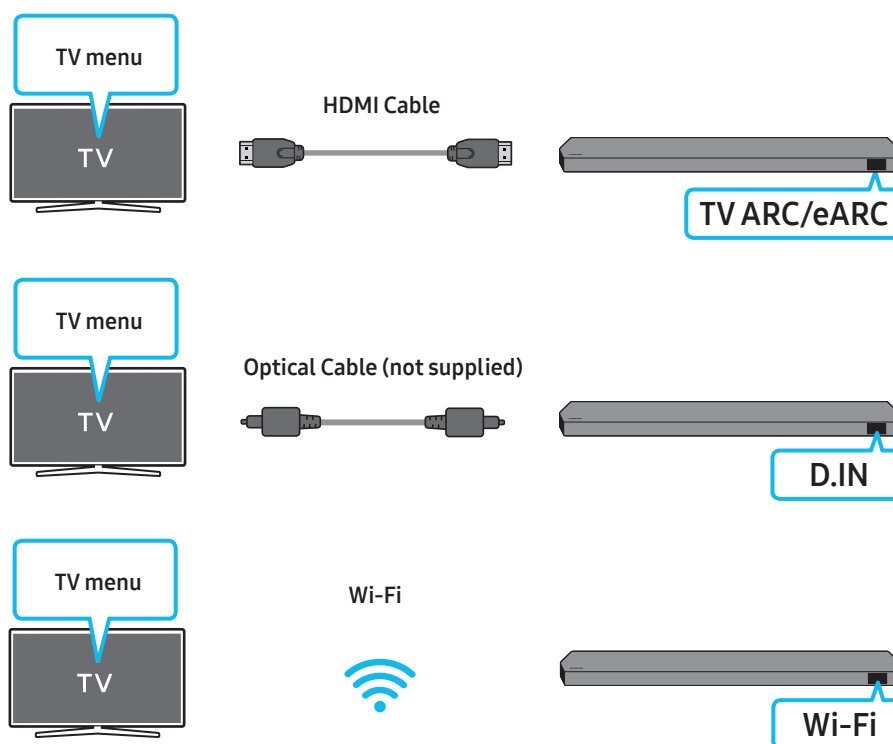

### NOTE

- It can operate according to the Codec supported by TV.
- This function is supported only when the HDMI Cable or Optical Cable (not supplied) or Wi-Fi is connected.
- The message displayed may differ with the TV model.
- Ensure that your TV and Soundbar are connected to the same wireless router/frequency.
- This function is available in some Samsung TVs and some Soundbar models.



# Using the SpaceFit Sound

This function analyzes the user's listening space with the Soundbar's microphone and provide optimal sound for the space. Sound optimization proceeds automatically.

## Method 1. Connecting via Soundbar

To enable this function, turn on the **SpaceFit Sound** mode with the remote control of the Soundbar.

1. Press the  (**Sound Control**) button to turn on the **SpaceFit Sound** mode.

"SPACEFIT SOUND OFF" appears on the display.

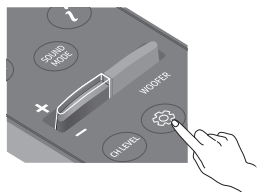

2. Press the **Up** button on the remote control to turn on the **SpaceFit Sound**.

"ON" appears on the display.

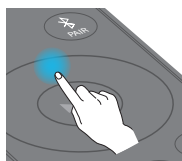

3. Press the **Down** button on the remote control to turn off the **SpaceFit Sound**.

"OFF" appears on the display.

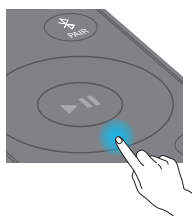

- This is available in all Sound modes.

## Method 2. Connecting via TV

To enable this function, turn on the Adaptive Sound+ mode on your Samsung TV menu.

(Home (🏠) → Menu → Settings (⚙️) → All Settings (⚙️) → General → Intelligent Mode Settings → Adaptive Sound+)

- The sound mode on your Soundbar will automatically change to **Adaptive Sound+** if you enable the **Adaptive Sound+** mode on your TV.

### NOTE

- This function works when the Soundbar connects to some of the Samsung TVs.
- **HW-Q700D** models support only the method of "Connecting via TV".

# 06 CONNECTING AN EXTERNAL DEVICE

## Method 1. Connecting using an HDMI Cable (Capable of Dolby Atmos / DTS:X decoding and playback)

### Pre-connection Checklist

- If the Audio Output options include Secondary Audio, make sure Secondary Audio is set to Off.
- Make sure that the content supports Dolby Atmos® / DTS:X.

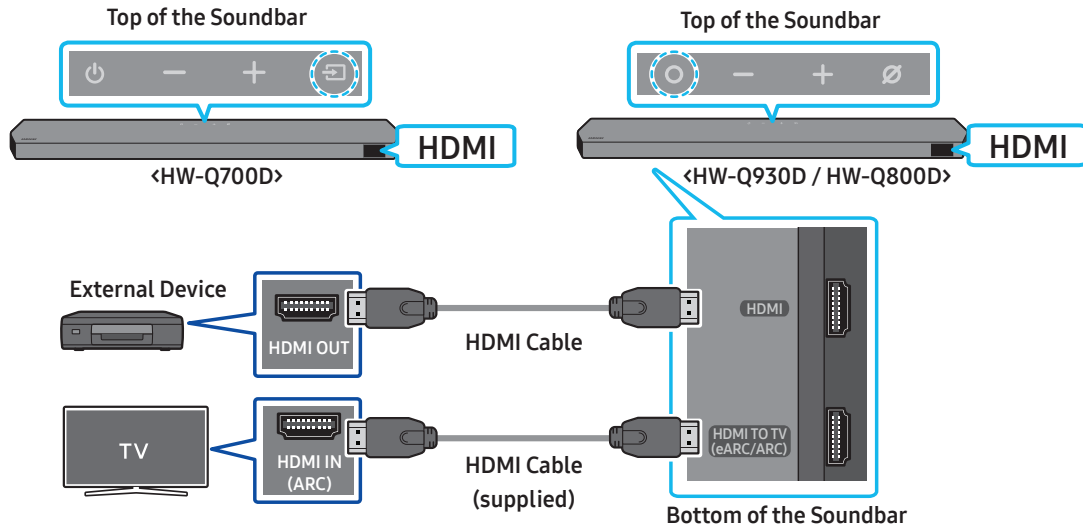

1. Use an HDMI cable to connect the HDMI OUT port on the external device and the **HDMI** port on the bottom of the Soundbar.
2. Use an HDMI cable (supplied) to connect the HDMI IN port of the TV and the **HDMI TO TV (eARC/ARC)** port on the bottom of the Soundbar.
3. Turn on the Soundbar, TV, and the external device.
4. Press the **○ (Multi Function) / ↗ (Source)** button on the top of the Soundbar or the **↗ (Source)** button on the remote control to select "HDMI" mode.
5. The Soundbar display indicates that "HDMI" mode is currently selected and the Soundbar will start playing sounds.

### NOTE

- **When you use Dolby Atmos® / DTS:X:** If the input source is Dolby Atmos® / DTS:X, refer to "Output specifications for the different sound effect modes" on page 8.
- When Dolby Atmos® is activated, "DOLBY ATMOS" appears in the front display.
- When DTS:X is activated, "DTS:X" appear in the front display.
- **Configuring Dolby Atmos® / DTS:X on your BD player or other device**  
Open the audio output options on the settings menu of your BD player or other device and make sure that "No Encoding" is selected for Bitstream. For example, on a Samsung BD Player, go to Home Menu → Sound → Digital Output and then select Bitstream (unprocessed).

### Supported UHD Signals Specification (3840 x 2160p)

Frame rate (fps)	Color depth	RGB 4:4:4	YCbCr 4:4:4	YCbCr 4:2:2	YCbCr 4:2:0
< 60	8 bit	0	0	0	0
	10 bit	-	-	0	0
	12 bit	-	-	0	0
120	8 bit	-	-	-	-
	10 bit	-	-	-	-

- Supported specification may vary depending on the connected external device or usage conditions.

## Method 2. Connecting using an Optical Cable

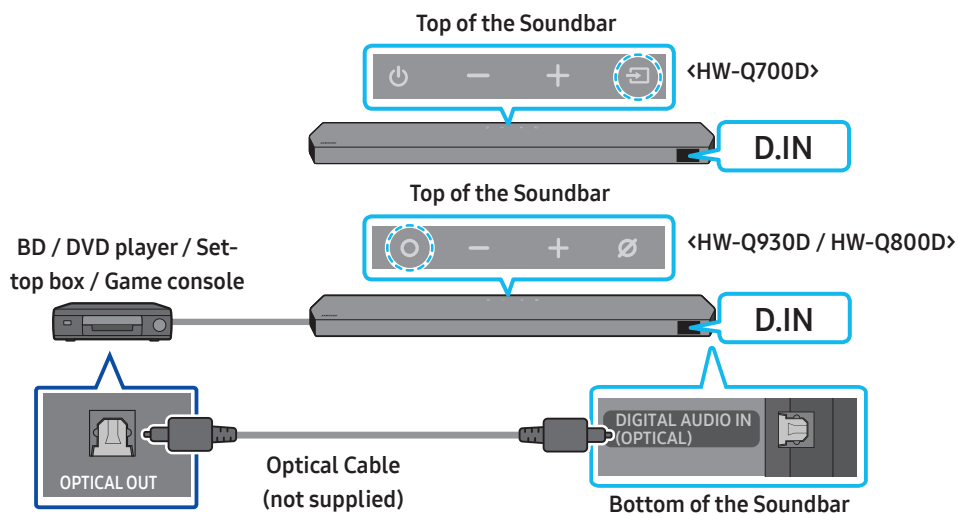

1. Use an optical cable (not supplied) to connect the **DIGITAL AUDIO IN (OPTICAL)** on the Soundbar main and the **OPTICAL OUT** port on the external device.
2. Turn on the Soundbar and external device.
3. To select “**D.IN**” mode, press the **○ (Multi Function) / ↗ (Source)** button on the top of the Soundbar or the **↗ (Source)** button on the remote control.
4. Your Soundbar will play sounds from the external device.

# 07 CONNECTING A MOBILE DEVICE

## Method 1. Connecting via Bluetooth

When a mobile device is connected using Bluetooth, you can hear stereo sound without the hassle of cabling.

- When you connect a paired Bluetooth device with the Soundbar off, the Soundbar automatically turns on.

### The initial connection

- When connecting to a new Bluetooth device, make sure the device is within 3.28 ft (1 m) distance.

1. Press the **PAIR** button on the Soundbar remote control to enter the “**BT PAIRING**” mode.

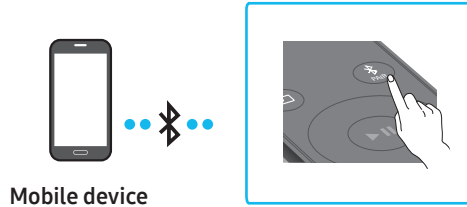

- (OR) a. Press the **Multi Function** / **Source** button on the top panel and then select “**BT**”.  
“**BT**” changes to “**BT PAIRING**” in a few seconds automatically or changes to “**BT READY**” if there is a connect record.

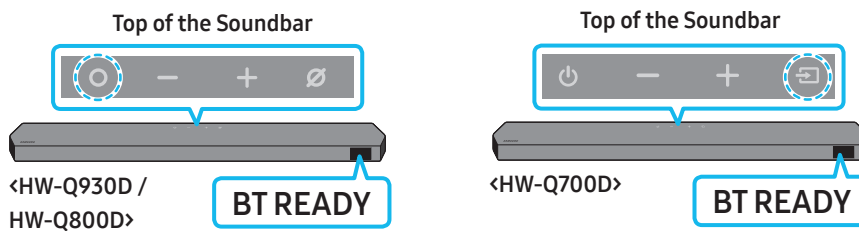

- b. When “**BT READY**” appears, press and hold the **Mic On/Off** / **Source** button on the top panel of the Soundbar for more than 5 seconds to display “**BT PAIRING**”.

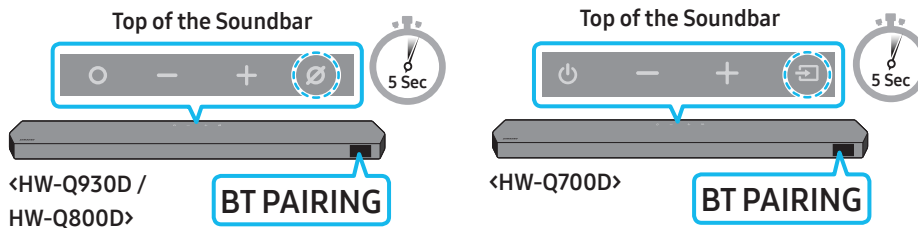

2. On your device, select “**Soundbar Q-Series**” from the list that appears.
  - When the Soundbar is connected to the Mobile device, [**Mobile Device Name**] → “**BT**” appears in the front display.
3. Play music files from the device connected via Bluetooth through the Soundbar.
  - After you have connected the Soundbar to your mobile device the first time, use the “**BT READY**” mode to reconnect.

### If the device fails to connect

- If you have an existing Soundbar (e.g., “**Soundbar Q-Series**”) in the list of speakers on the Mobile device, delete it.
- Repeat steps 1 and 2.

### What is the difference between BT READY and BT PAIRING?

- **BT READY** : In this mode, you can reconnect any Samsung TV or mobile device that was connected before.
- **BT PAIRING** : In this mode, you can connect a new device to the Soundbar.  
(Press the **PAIR** button on the Soundbar remote control or press and hold the **Mic On/Off** / **Source** button on the top of the Soundbar for more than 5 seconds while the Soundbar is in “**BT**” mode.)

## Notes on Bluetooth connection

- Locate a new device within 3.28 ft (1 m) to connect via Bluetooth communication.
- If asked for a PIN code when connecting a Bluetooth device, enter <0000>.
- The Soundbar automatically turns off after 18 minutes in the Ready state.
- The Soundbar may not perform Bluetooth search or connection correctly under the following circumstances:
  - If there is a strong electrical field around the Soundbar.
  - If several Bluetooth devices are simultaneously paired with the Soundbar.
  - If the Bluetooth device is turned off, not in place, or malfunctions.
- Electronic devices may cause radio interference. Devices that generate electromagnetic waves must be kept away from the Soundbar main unit - e.g., microwaves, wireless LAN devices, etc.
- The Soundbar supports SBC data (44.1kHz, 48kHz).
- Connect only to a Bluetooth device that supports the A2DP (AV) function.
- When connecting the Soundbar to a Bluetooth device, place them as close to each other as possible.
- The farther the Soundbar and Bluetooth device are from each other, the lower the sound quality will become. The Bluetooth connection may break when the devices are out of the effective range.
- The Bluetooth connection may not function as intended in areas with poor reception.
- A Bluetooth device may experience noise or malfunction under in the following conditions:
  - When the body is in contact with the signal transceiver on the Bluetooth device or Soundbar
  - In corners or when there is an obstacle in proximity, such as a wall or partition, where electrical changes may occur.
  - When exposed to radio interferences by other products operating on the same frequency ranges, such as medical equipment, microwave ovens, and wireless LAN devices.
  - Obstacles such as doors and walls may still impact the sound quality even when the devices are within the effective range.
- Note that your Soundbar cannot be paired with other Bluetooth devices while using the Bluetooth option.
- This wireless device may cause electrical interference during operation.

## Disconnecting the Bluetooth device from a Soundbar

You can disconnect a Bluetooth device from the Soundbar. For instructions, see the Bluetooth device's user manual.

- The Soundbar will be disconnected.
- When the Soundbar is disconnected from the Bluetooth device, the Soundbar will display **"BT DISCONNECTED"** on the front display.

## Disconnecting the Soundbar from the Bluetooth device

Press the **○ (Multi Function)** / **↔ (Source)** button on the top of the Soundbar or the **↔ (Source)** button on the remote control to switch the mode from **"BT"**.

- Disconnecting takes time because the Bluetooth device must receive a response from the Soundbar. (Disconnection time may differ, depending on the Bluetooth device)
- When the Soundbar is disconnected from the Bluetooth device, the Soundbar will display **"BT DISCONNECTED"** on the front display.

## Method 2. Connecting via Wi-Fi (Wireless Network)

To connect a Soundbar to a mobile device via a wireless network (Wi-Fi), the **SmartThings** app is required.

### The initial connection

1. Install and launch the **SmartThings** app from your mobile device (smartphone or tablet).
2. On the app, follow the screen instructions to add the Soundbar.
  - The automatic pop-up (the second screenshot below) may not show on some devices.  
If the pop-up window does not appear, press “+” on the **Home** screen. The Soundbar is added to the app.
  - The illustration below may differ according to the app version.

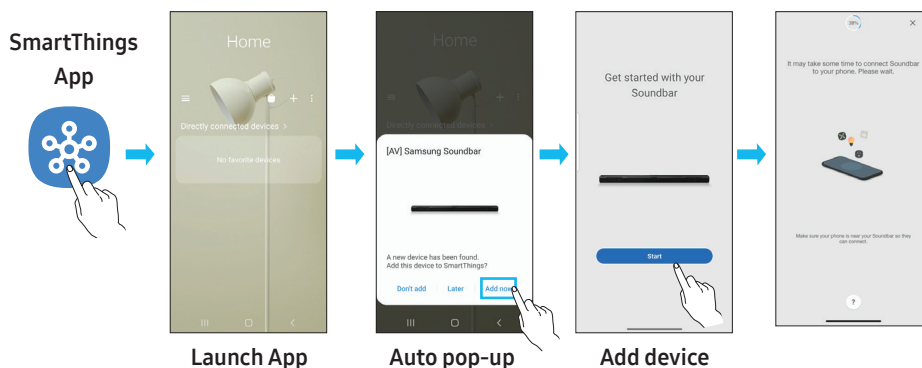

### To change your Wi-Fi connection

1. Launch the **SmartThings** app from your mobile device (smartphone or tablet).
2. Tap the Soundbar's card and tap the (  ) icon.
3. Go to Device Settings > Network Status > Change Wi-Fi network, and follow the onscreen instructions.

## Using Group Play

- To benefit from this feature, add your Soundbar to the SmartThings app.
- To enable this, connect at least two audio devices to the same Wi-Fi network at 5 GHz.
- This is available on Samsung Sound devices that support Wi-Fi released year 2024 or later.
- This feature does not support TV sound.

### Configuring Group Play

1. Run the **SmartThings** app on your mobile device.
2. Add the Soundbar in the **SmartThings** app according to the instructions in the “**Method 2. Connecting via Wi-Fi (Wireless Network)**” section.
3. Tap the Soundbar's card.
4. On your mobile device, tap **Create Group** under the audio device icon.
  - **Create Group** button appears only when Soundbar is in Wi-Fi mode.
  - If the Soundbar is playing the TV sound, the connection to the TV is disconnected when creating a group.
5. Enable **Group Play**.
6. Select a desired device in the list, and tap **Apply**.
  - You can add a maximum of 4 devices.
  - With **Group Play**, the audio will be output through the host device alone.
  - When a device connected to the host device switches to a different source, the device will be deleted from the group automatically.
  - When the host device is connected to a TV, the generated group will be deleted automatically.

### Disabling Group Play

1. Tap the audio device's card.
2. On your mobile device, tap **Edit Group** under the audio device icon.
3. Disable **Group Play**.
  - To disable an individual device, uncheck the device from the list and tap **Apply**.

## Connecting via Apple AirPlay

- This feature may not be available in some countries.
- This Samsung Soundbar supports AirPlay® and recommends that the user use the latest version of iOS, iPadOS, or macOS.
- To enable AirPlay in your Soundbar, you must first register the device with the Samsung Smart Things app by agreeing with the app's terms and conditions.
- Make sure the Soundbar is powered on and connected to the same Wi-Fi network as your Apple® device.

With AirPlay, you can enjoy music, podcasts, and other audio on the Samsung Soundbar right from your Apple devices.

- Select  from an AirPlay-supported app or Control Center on your iPhone®, iPad®, or Mac®.
- Select the Soundbar from the list of available devices to play the current audio to.

## Using the Tap Sound

Tap the Soundbar with your mobile device to play the sound of content on the mobile device through the Soundbar.

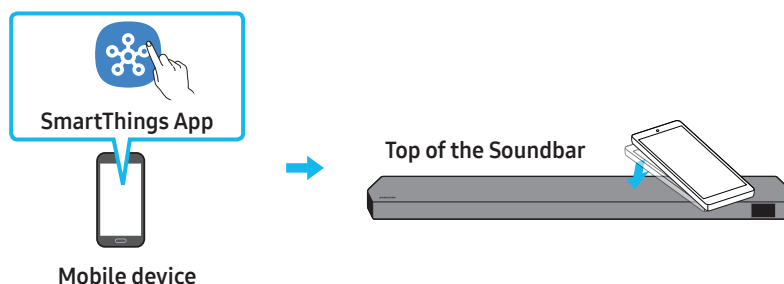

- This function may not be supported, depending on the mobile device.
- This function is only compatible with Samsung mobile devices with Android 8.1 or later.



1. Turn on the **Tap Sound** function on your mobile device.
  - For details on how to turn on the function, refer to “**Setting the Tap Sound function**” below.
2. Tap the Soundbar with the mobile device. Select “**Start now**” in the displayed message window. A connection is established between the mobile device and Soundbar via Bluetooth.
3. Play the sound of content on the mobile device through the Soundbar.
  - This function connects a mobile device to the Soundbar via Bluetooth by detecting vibration that occurs when the device touches the Soundbar.
  - Make sure the mobile device does not tap a sharp corner of the Soundbar. The Soundbar or mobile device may become scratched or damaged.
  - It is recommended that the mobile device be covered with a case. Lightly tap the wide area in the upper portion of the Soundbar, without using excessive force.
  - To use this function, update the **SmartThings** app to the latest version. The function may not be supported, depending on the app version.

## Setting the Tap Sound function

Use the **SmartThings** app to turn on the **Tap View, Tap Sound** function.

1. On the mobile device, run the **SmartThings** app.
2. Select (  →  ) in the **SmartThings** app screen displayed on the mobile device.
3. Set “**Tap View, Tap Sound**” to On to allow the function to work when a mobile device moves close to the Soundbar. The function is turned on.

### NOTE

- When the mobile device is in power-saving mode, the **Tap Sound** function does not work.
- The **Tap Sound** function may not work if there are devices near the Soundbar that cause radio interference such as electric devices. Make sure devices that may cause radio interference are placed at a sufficient distance away from the Soundbar.

# 08 INSTALLING THE WALL MOUNT

## Installation Precautions

- Install on a vertical wall only.
- Do not install in a place with high temperature or humidity.
- Verify whether the wall is strong enough to support the product's weight. If not, reinforce the wall or choose another installation point.
- Purchase and use the fixing screws or anchors appropriate for the kind of wall you have (plaster board, iron board, wood, etc.). If possible, fix the support screws into wall studs.
- Purchase wall mounting screws according to the type and thickness of the wall you want to mount the Soundbar on.
  - Diameter: M5
  - Length: 1 3/8 inches (35 mm) or longer recommended.
- Connect cables from the unit to external devices before you install the Soundbar on the wall.
- Make sure the unit is turned off and unplugged before you install it. Otherwise, it may cause an electric shock.

## Wallmount Components

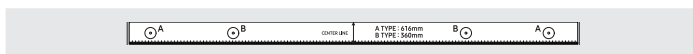

Wall Mount Guide

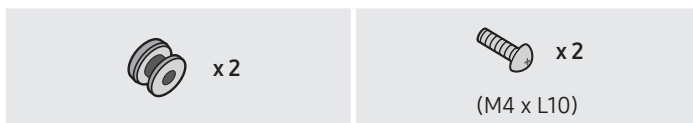

Holder-Screw

Screw



Bracket-Wall Mount

1. Place the **Wall Mount Guide** against the wall surface.
  - The **Wall mount** guide must be leveled.
  - If your TV is mounted on the wall, install the Soundbar at least 2 inches (5 cm) below the TV.

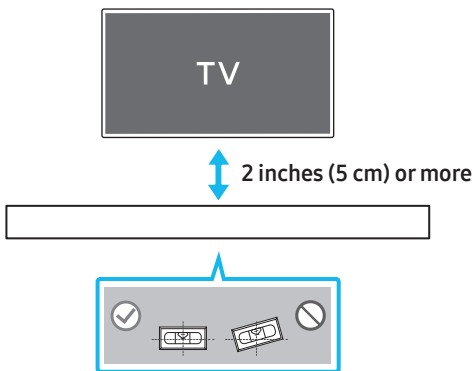

2. Align the **Wall Mount Guide's Center Line** with the center of your TV (if you are mounting the Soundbar below your TV), and then fix the **Wall Mount Guide** to the wall using tape.
  - If you are not mounting below a TV, place the **Center Line** in the center of the installation area.

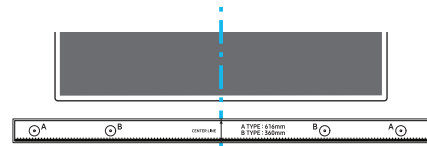

Center Line

3. Push a pen tip or sharpened pencil tip through the center of the **A-TYPE** images on each end of the Guide to mark the holes for the supporting screws, and then remove the **Wall Mount Guide**.

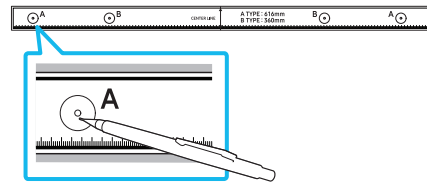

4. Using an appropriately sized drill bit, drill a hole in the wall at each marking.
  - If the markings do not correspond to the positions of studs, make sure you insert appropriate anchors or mollys into the holes before you insert the support screws. If you use anchors or mollys, make sure the holes you drill are large enough for the anchors or mollys you use.
5. Push a screw (not supplied) through each **Holder-Screw**, and then screw each screw firmly into a support screw hole.

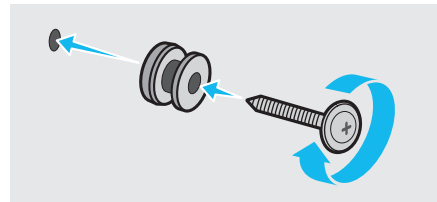

6. Install the 2 **Bracket-Wall Mounts** in the correct orientation on the bottom of the Soundbar using 2 **Screws**.

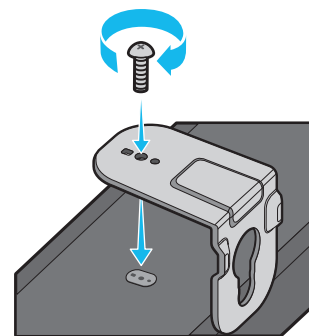

- When assembling, make sure the hanger part of the **Bracket-Wall Mounts** are located behind the rear of the Soundbar.

Rear of Soundbar



Right end of Soundbar



- Install the Soundbar with the attached **Bracket-Wall Mounts** by hanging the **Bracket-Wall Mounts** on the **Holder-Screws** on the wall.

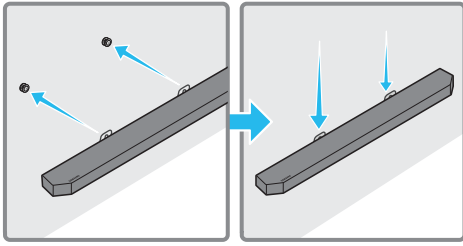

- Slide the Soundbar down as shown below so that the **Bracket-Wall Mounts** rest securely on the **Holder-Screws**.

- Insert the **Holder-Screws** into the wide (bottom) part of the **Bracket-Wall Mounts**, and then slide the **Bracket-Wall Mounts** down so that the **Bracket-Wall Mounts** rest securely on the **Holder-Screws**.

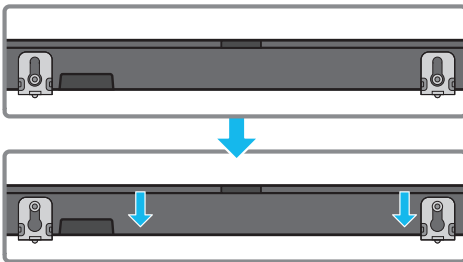

## Installing the Surround Speakers on a Wall (applicable models only)

You can purchase wall mounts separately to install the surround speakers on a wall.

Wall mounts aren't sold by Samsung Electronics.

### Notes for Wall Mounting the Surround Speakers

- Surround Speaker wall mounts must be able to support more than 17.6 lbs (8.0 kg).
- Hole size : 1/4 - 20 UNC threaded insert
  - Standard Screw : 6.35 mm (0.25 Inch)  $\varnothing$ , 1.27mm (0.05 Inch) Pitch
  - Length : 18 mm (0.70 Inch) long
  - Quantity : Left 1 EA / Right 1 EA

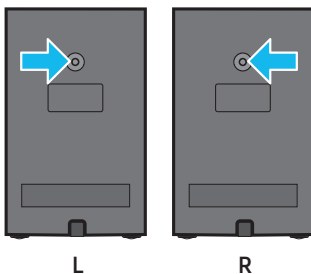

- Check the strength of the wall before you install the Wall Mount Brackets. If the strength is insufficient, make sure to reinforce the wall before installing the Wall Mount Brackets and the speakers on the wall.
- Samsung Electronics is not liable for any damage to the product due to the product being installed inappropriately.
- Take care not to install the speakers sideways or upside down.

# 09 INSTALLING THE SOUNDBAR IN FRONT OF TV

## Component



x 4

Rubber-Foot

To install, attach the **Rubber-Feet** to the bottom of the Soundbar before placing it in position above the TV stand. Make sure you attach the **Rubber-Feet** so they do not lie outside the edges of the TV stand. Refer to the figure below.

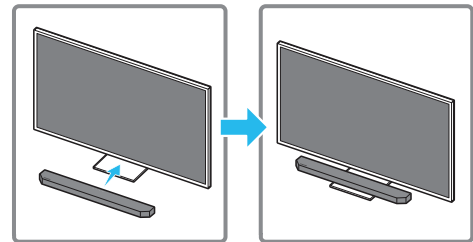
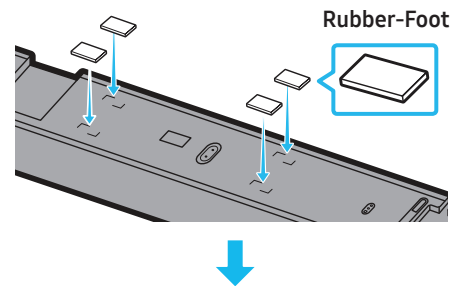

Place the Soundbar on a TV stand.

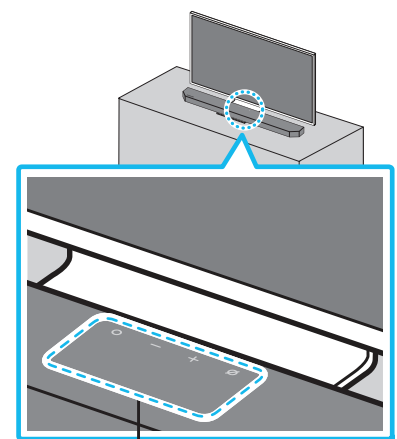

Microphones (applicable models only)

As illustrated in the image, align the center of the Soundbar with the center of the TV, carefully place the Soundbar onto the TV stand. At this time, place the microphones (applicable models only) at the front of the stand not to interfere with voice recognition.

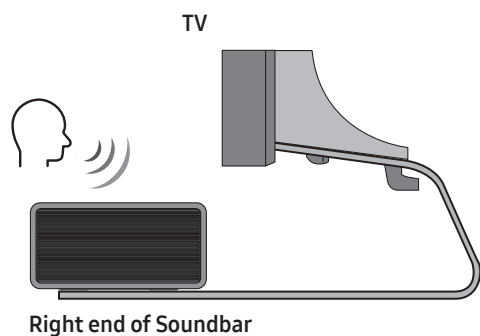

#### NOTE

- Make sure the Soundbar is placed on a flat and solid surface.
- Insufficient gap from the TV may cause voice recognition and acoustic problems.
- The illustration above differs from the respective model.
- This function is not supported by **HW-Q700D** model.
- For the best performance of the microphones, keep the Soundbar at least 2 cm away from the TV's panel.

## 10 SOFTWARE UPDATE

### Auto Update

When the Soundbar is connected to the Internet, software updates automatically occur even when the Soundbar is turned off.

- To use the Auto Update function, the Soundbar must be connected to the Internet.

The Wi-Fi connection to the Soundbar will be terminated if the Soundbar's power cord is disconnected or the power is cut off. If the power is cut off, when the power comes back on or you reconnect the power cord, turn on the Soundbar, and then reconnect it to the Internet.

### USB Update

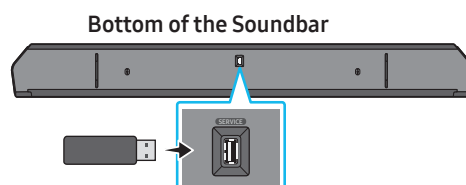

**Samsung may offer updates for the Soundbar's system firmware in the future.**

When an update is available, you can update the Soundbar by connecting the USB drive that contains the update firmware to the **SERVICE** port of the Soundbar.

1. Go to the Samsung Electronics website ([www.samsung.com](http://www.samsung.com)) → search for the model name from the customer support menu option.
  - For more information about update, refer to Upgrade Guide.
2. Download the upgrade file (USB type).
3. Unzip the file to create a folder with the file name.
4. Store the created folder in a USB and then connect it to the Soundbar.
5. Turn on the Soundbar. Then the product is updated within 3 minutes with displaying the message, **"UPDATE"**.
  - During update, do not turn it off or remove the USB.
  - If **"UPDATE"** does not appear on the display window, remove the power cord from the Soundbar and then reconnect it.
  - When the latest version is installed, no update is performed.
  - Depending on the USB type, update may not be supported.

### Security updates information

Security updates are provided to strengthen the security of your device and protect your personal information. For more information on security updates, visit <https://security.samsungtv.com>.

- The website supports only some languages.

## Initialization

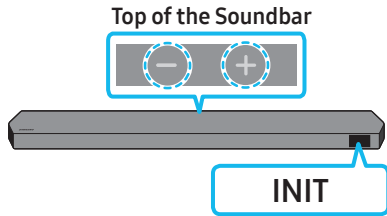

With the Soundbar on, press the **- + (Volume)** buttons on the body at the same time for at least 5 seconds. "INIT" appears on the display and then the Soundbar is initialized.

### **⚠ CAUTION**

- All the settings of the Soundbar are initialized. Be sure to perform this only when initialization is required.

## 11 TROUBLESHOOTING

Before seeking assistance, check the following.

### **Soundbar does not turn on.**

- Check whether the power cord of the Soundbar is correctly inserted into the outlet.

### **Soundbar works erratically.**

- After removing the power cord, insert it again.
- Power cycle the external device and try again.
- If there is no signal, the Soundbar automatically turns off after a certain period of time. Turn on the power. (See page 6.)

### **Remote control does not work**

- Point the remote directly at the soundbar.
- Replace the batteries with new ones.

### **The Soundbar indicator turns solid red.**

- The microphone is turned off.  
Turn on the microphone. (See page 4.)

### **Sound is not output from the soundbar.**

- The volume of the Soundbar is too low or muted. Adjust the volume.
- When any external device (STB, Bluetooth device, mobile device, etc.) is connected, adjust the volume of the external device.
- For sound output of the TV, select Soundbar. (Samsung TV: Home (🏠) → Menu → Settings (⚙) → All Settings (⚙) → Sound → Sound Output → Select Soundbar)
- The cable connection to the Soundbar may not be loose. Remove the cable and connect again.
- Remove the power cord completely, reconnect, and turn the power on.
- Initialize the product and try again. (See page 31.)

### **Sound is not output from the Subwoofer or the rear speakers.**

- Check whether the LED indicator on the rear of the Subwoofer and Surround Speakers are on in blue. Reconnect the Soundbar and Subwoofer and Surround Speakers if the indicator is blinking in blue or turned red. (See page 13.)
- You may experience an issue if there is an obstacle between the Soundbar and Subwoofer. Move devices to an area away from obstacles.
- Other devices sending radio frequency signals in proximity may interrupt the connection.  
Keep your speaker away from such devices.
- Remove and reconnect the power plug.

#### In case there is sound jitter, delays, or noise from the Subwoofer and Surround Speaker

- If there are any objects between the Soundbar and Subwoofer speaker, this could cause a problem. Please reposition these to a place without such an object.
- There may be sound jitter or delays when the Subwoofer and Surround Speaker are far from the Soundbar. Please place them near the Soundbar.
- There may be sound jitter or delays when the Soundbar is near an instrument or electrical device that can cause radio interference. Place the Soundbar far from such devices that can cause radio interference. (E.g., wireless router)
- Change the TV network connection status from wireless to wired.

#### The Subwoofer volume is too low

- The original volume of the content you are playing may be low. Try adjusting the Subwoofer level. (See page 7.)
- Bring the Subwoofer speaker closer to you.

#### If the TV is not connected via HDMI TO TV (eARC/ARC)

- Check whether the HDMI cable is connected properly to the ARC terminal. (See page 15.)
- Connection may not be possible due to the connected external device (set-top box, game machine, etc.). Directly connect the Soundbar.
- HDMI-CEC may not be activated on the TV. Turn on the CEC on the TV menu. (Samsung TV: Home (🏠) → Menu → Settings (⚙️) → All Settings (⚙️) → Connection → External Device Manager → Anynet+ (HDMI-CEC) ON)
- To connect with eARC, the eARC function in the TV menu should be set to On. (Samsung TV: Home (🏠) → Menu → Settings (⚙️) → All Settings (⚙️) → Sound → Expert Settings → HDMI-eARC Mode (Auto))

#### There is no sound in when connecting to the TV in HDMI TO TV (eARC/ARC) mode

- Your device is unable to play the input signal. Change the TV's audio output to PCM or Dolby Digital. (For a Samsung TV: Home (🏠) → Menu → Settings (⚙️) → All Settings (⚙️) → Sound → Expert Settings → Digital Output Audio Format)

#### Soundbar will not connect via Bluetooth.

- When connecting a new device, switch to "BT PAIRING" for connection. (Press the **PAIR** button on the remote control or press the **⊗ (Mic On/Off)** / **📺 (Source)** button on the body for at least 5 seconds.)
- If the Soundbar is connected to another device, disconnect that device first to switch the device.
- Reconnect it after removing the Bluetooth speaker list on the device to connect. (Samsung TV: Home (🏠) → Menu → Settings (⚙️) → All Settings (⚙️) → Sound → Sound Output → Bluetooth Speaker List)
- The automatic TV connection may be disabled. While the Soundbar is in "BT READY", press and hold the **Left** button on the Soundbar remote control for 5 seconds to select **ON-TV CONNECT**. If you see **OFF-TV CONNECT**, press and hold **Left** button again for 5 seconds to switch the selection.
- Remove and reconnect the power plug, then try again.
- Initialize the product and try again. (See page 31.)

#### Sound drops out when connected via Bluetooth.

- Some devices can cause radio interference if they are located too close to the Soundbar. e. g. microwaves, wireless routers, etc.
- If your device that is connected via Bluetooth moves too far away from the soundbar, it may cause the sound to drop out. Move the device closer to the soundbar.
- If a part of your body is in contact with the Bluetooth transceiver or the product is installed on metal furniture, the sound may drop out. Check the installation environment and conditions for use.

#### Soundbar will not connect to Wi-Fi.

- Check whether your wireless router is on.
- Turn off the router, turn it back on, and then try again.
- The soundbar will not connect if the wireless signal is too weak. Try moving the router closer to the soundbar, or eliminating any obstacles that are between the soundbar and the router, if possible.
- If your wireless router is new, you will need to reconfigure the speaker's network settings. (See page 26.)
- Soundbar does not support Wi-Fi 6.

#### The soundbar does not turn on automatically with the TV.

- When you turn off the Soundbar while watching TV, power synchronization with the TV is disabled. First turn off the TV.

#### The AVA function (applicable models only) is not available in the following cases.

- The AVA function (applicable models only) will not be available when the microphone is turned off.

**After connecting the TV to the Soundbar, I switched the Soundbar mode. Then no sound is output from the TV.**

- If you connect your Soundbar to a mobile device while the Soundbar is connected to the TV, the Soundbar outputs sound from the mobile device while keeping the TV connection. So the TV sound will not be delivered anywhere.
- Disconnect the mobile device, and the TV sound will be output from the Soundbar again.

#### **The Soundbar does not appear in AirPlay**

- To enable AirPlay in your Soundbar, you must first register the device with the Samsung Smart Things app by agreeing with the app's terms and conditions. (See page 27.)
- AirPlay does not operate if you delete the Soundbar from the Samsung Smart Things app.
- Make sure that the Soundbar and the Apple device are connected to the same Wi-Fi network.
- The Soundbar is compatible with AirPlay installed on iOS 13.4 or later.

#### **Group Play is not enabled**

- Check if the audio devices are newer models released year 2024 or later.
- Check if the host device is connected to a Wi-Fi network as source.
- Make sure that all audio devices are connected to the same Wi-Fi network (at 5 GHz).

## 12 LICENCE



Dolby, Dolby Atmos, and the double-D symbol are registered trademarks of Dolby Laboratories Licensing Corporation. Manufactured under license from Dolby Laboratories. Confidential unpublished works.

Copyright © 2012-2021 Dolby Laboratories. All rights reserved.



For DTS patents, see <http://patents.dts.com>. Manufactured under license from DTS, Inc. or DTS Licensing Limited. DTS, DTS:X, and the DTS:X logo are registered trademarks or trademarks of DTS, Inc. in the United States and other countries.

© 2021 DTS, Inc. ALL RIGHTS RESERVED.



The terms HDMI, HDMI High-Definition Multimedia Interface, HDMI Trade dress and the HDMI Logos are trademarks or registered trademarks of HDMI Licensing Administrator, Inc.



Apple, AirPlay, iPad, iPhone, and Mac are trademarks of Apple Inc., registered in the U.S. and other countries and regions.



- Use your phone, tablet or computer as a remote control for Spotify. Go to [spotify.com/connect](https://spotify.com/connect) to learn how
- The Spotify Software is subject to third party licenses found here: <https://www.spotify.com/connect/third-party-licenses>.



Being Roon Tested means that Samsung and Roon have collaborated to ensure you have the best experience using Roon software and Samsung equipment together, so you can just enjoy the music.

#### **Open Source License Notice**

Open Source used in this product can be found on the following webpage (<http://opensource.samsung.com>).

# Guide d'utilisation

---

## HW-Q930D / HW-Q800D / HW-Q700D

Pour bénéficier d'un service plus complet, veuillez inscrire votre produit sur le site [www.samsung.com/register](http://www.samsung.com/register)

Les figures et les illustrations contenues dans ce guide d'utilisation sont fournies à titre de référence uniquement et pourraient ne pas représenter exactement le produit.

# CONTENU

<b>01</b>	<b>Vérification des composants</b>	<b>3</b>	<b>08</b>	<b>Installation du support mural</b>	<b>28</b>
				Précautions d'installation	28
<b>02</b>	<b>Présentation du produit</b>	<b>4</b>		Composants de montage mural	28
	Panneau supérieur du Soundbar	4		Installation des haut-parleurs ambiophoniques au mur (modèles applicables uniquement)	29
	Panneau inférieur du Soundbar	5	<b>09</b>	<b>Installation du Soundbar devant le téléviseur</b>	<b>29</b>
<b>03</b>	<b>Utilisation de la télécommande du Soundbar</b>	<b>6</b>		Composant	29
	Insertion des piles avant d'utiliser la télécommande (2 piles AAA)	6	<b>10</b>	<b>Mise à jour du logiciel</b>	<b>30</b>
	Comment utiliser la télécommande	6		Mise à jour automatique	30
	Réglage de  (Commande du son)	7		Mise à jour USB	30
	Utilisation des boutons masqués (boutons ayant plusieurs fonctions)	8		Information concernant les mises à jour sur la sécurité	30
	Spécifications de sortie pour les différents modes d'effets sonores	8		Initialisation	31
	Réglage du volume du Soundbar avec la télécommande du téléviseur	10	<b>11</b>	<b>Dépannage</b>	<b>31</b>
<b>04</b>	<b>Connexion du Soundbar</b>	<b>11</b>	<b>12</b>	<b>Licence</b>	<b>33</b>
	Connexion de l'alimentation et des unités	11			
	– Disposition recommandée pour les haut-parleurs	12			
	– Mode Haut-parleurs ambiophoniques (HW-Q930D uniquement)	12			
	– Connexion manuelle du caisson de basses ou des haut-parleurs ambiophoniques	13			
	– Voyants à DEL à l'arrière du caisson de basses et des haut-parleurs ambiophoniques	14			
<b>05</b>	<b>Connexion à un téléviseur</b>	<b>15</b>			
	Connexion du téléviseur prenant en charge HDMI ARC (canal de retour audio)	15			
	Connexion à l'aide d'un câble optique	16			
	Connexion par Bluetooth	17			
	Connexion en Wi-Fi	19			
	Utilisation de la fonction Q-Symphony	20			
	Utilisation du SpaceFit Sound	21			
<b>06</b>	<b>Connexion d'un appareil externe</b>	<b>22</b>			
	Méthode 1. Connexion à l'aide d'un câble HDMI (décodage et lecture Dolby Atmos / DTS:X possible)	22			
	Méthode 2. Connexion à l'aide d'un câble optique	23			
<b>07</b>	<b>Connexion d'un appareil mobile</b>	<b>24</b>			
	Méthode 1. Connexion par Bluetooth	24			
	Méthode 2. Connexion par Wi-Fi (réseau sans fil)	26			
	Utilisation de Group Play	26			
	Connexion par Apple AirPlay	27			
	Utilisation de la fonction Tap Sound	27			

# 01 VÉRIFICATION DES COMPOSANTS

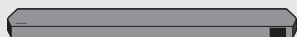

Unité principale du Soundbar



Télécommande du Soundbar / Piles



Caisson de basses



Haut-parleur ambiophonique (en option)  
(Gauche/Droite)



Cordon d'alimentation  
(Soundbar, Caisson de basse,  
Haut-parleur ambiophonique)



Câble HDMI



Guide de montage mural



Vis de fixation



Vis  
(M4 x L10)



Support de montage mural



Pied en caoutchouc

- Pour plus d'informations sur l'alimentation et la consommation électriques, reportez-vous à l'étiquette apposée sur le produit (Étiquette : Arrière de l'unité principale du Soundbar)
- Pour acheter des composants supplémentaires ou des câbles en option, contactez un centre de service Samsung ou le service clientèle Samsung.
- Pour plus d'informations sur le support mural ou le pied en caoutchouc, voir les pages 28 à 30.
- La conception, les spécifications et l'écran de l'application peuvent faire l'objet d'une modification sans préavis.
- L'apparence des accessoires peut différer légèrement des illustrations ci-dessus.
- Samsung Electronics Co., Ltd se réserve le droit de modifier les spécifications sans préavis.
- Le poids et les dimensions sont approximatifs.



## 02 PRÉSENTATION DU PRODUIT



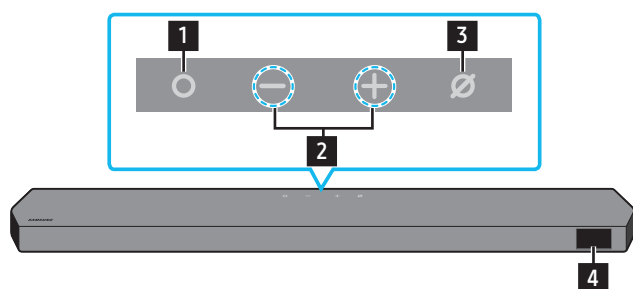



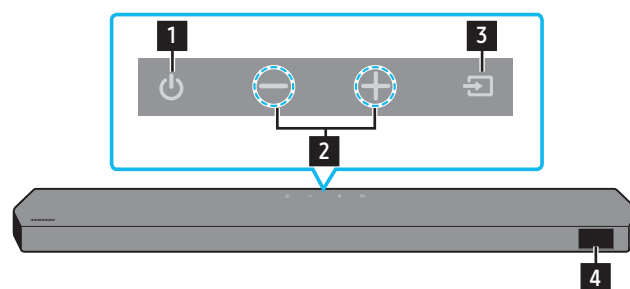



### Panneau supérieur du Soundbar



HW-Q930D / HW-Q800D



HW-Q700D

<b>1</b>	<b>Bouton  (Multifonction) (modèles HW-Q930D / HW-Q800D)</b> <ul style="list-style-type: none"><li>• En mode veille, appuyez sur le bouton  (Multifonction) pour allumer le Soundbar.</li><li>• Appuyez sur le bouton  (Multifonction) pour changer la source d'entrée.</li></ul>	
<b>1</b>	<b>Bouton  (Alimentation) (modèle HW-Q700D)</b> <p>Permet de mettre l'appareil sous ou hors tension.</p>	
<b>2</b>	<b>Bouton   (Volume)</b> <p>Permet de régler le volume.</p>	
<b>3</b>	<b>Bouton  (Marche/Arrêt microphone) (modèles HW-Q930D / HW-Q800D)</b> <p>Appuyez sur le bouton pour activer ou désactiver le microphone. Lorsque le microphone est éteint, le voyant DEL s'allume en rouge.</p>	<p>Arrêt microphone</p>  <p>Marche microphone</p> 
<b>3</b>	<b>Bouton  (Source) (modèle HW-Q700D)</b> <p>Appuyez sur le bouton  (Source) pour changer la source d'entrée.</p>	
<b>4</b>	<b>Écran</b> <p>Affiche l'état du produit et le mode actuel. TV ARC ou eARC → HDMI → Wi-Fi → BT → D.IN</p>	

- Lorsque vous branchez le câble d'alimentation, le bouton d'alimentation se met à fonctionner dans 4 à 6 secondes.
- Lorsque vous allumez cet appareil, vous devrez patienter 4 à 5 secondes avant qu'il ne produise du son.
- Si le son provient à la fois du téléviseur et du Soundbar, accédez au menu **Paramètres** correspondant au son du téléviseur et réglez le haut-parleur du téléviseur à **Haut-parleur externe**.

## Panneau inférieur du Soundbar

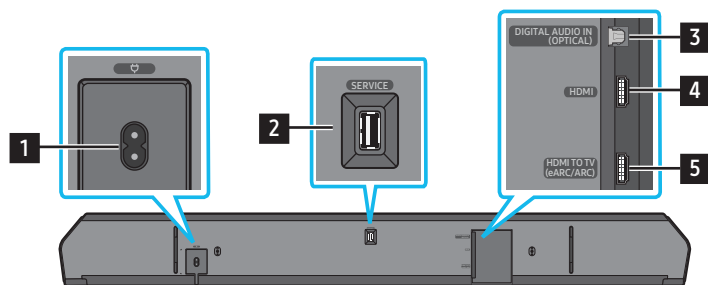

<b>1</b>	<b>POWER</b> Branchez le cordon d'alimentation du Soundbar. (Voir la page 11)
<b>2</b>	<b>SERVICE</b> Connectez un dispositif de stockage USB pour mettre à niveau le logiciel du produit.
<b>3</b>	<b>DIGITAL AUDIO IN (OPTICAL)</b> Permet de connecter la sortie numérique (optique) d'un appareil externe. (Voir la page 23)
<b>4</b>	<b>HDMI</b> Entrées simultanées de signaux vidéo et audio numériques à l'aide d'un câble HDMI. Permet de connecter la sortie HDMI d'un appareil externe. (Voir la page 22)
<b>5</b>	<b>HDMI TO TV (eARC/ARC)</b> Permet de connecter la prise HDMI d'un téléviseur. (Voir la page 15)

- Pour débrancher le cordon d'alimentation d'une prise murale, tirez la prise. Ne tirez pas sur le câble.
- Ne connectez pas cet appareil ou d'autres composants à une prise CA tant que toutes les connexions entre les composants ne sont pas établies.

# 03 UTILISATION DE LA TÉLÉCOMMANDE DU SOUNDBAR





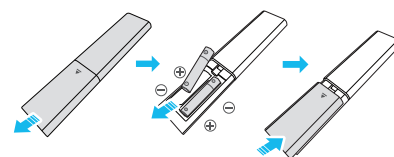

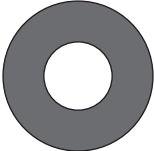

## Insertion des piles avant d'utiliser la télécommande (2 piles AAA)

Faites glisser le couvercle arrière dans le sens de la flèche jusqu'à ce qu'il soit complètement retiré. Insérez 2 piles AAA (1,5 V) orientées de sorte que leur polarité soit correcte. Refaites glisser le couvercle des piles à sa position initiale.

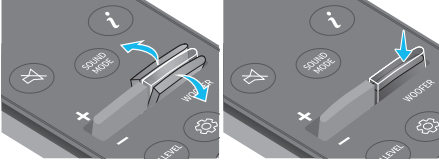

## Comment utiliser la télécommande

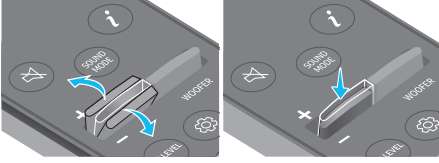
	<p><b>Alimentation</b></p>	<p>Permet d'allumer et d'éteindre le Soundbar.</p> <ul style="list-style-type: none"> <li><b>Fonction de mise hors tension automatique</b> L'appareil s'éteint automatiquement dans les situations suivantes : <ul style="list-style-type: none"> <li>En mode <b>TV ARC</b> ou <b>eARC</b>, <b>HDMI</b>, <b>Wi-Fi</b>, <b>BT</b>, <b>D.IN</b> en l'absence de signal audio pendant 18 minutes.</li> </ul> </li> </ul>
	<p><b>Source</b></p>	<p>Appuyez sur ce bouton pour sélectionner une source connectée au Soundbar.</p> <ul style="list-style-type: none"> <li><b>Activation/désactivation du retour vocal</b> Vous pouvez activer ou désactiver le <b>retour vocal</b>. Appuyez sur le bouton  (<b>Source</b>) de la télécommande pendant 5 secondes lorsque le Soundbar est éteint (mode veille). Chaque fois que vous modifiez le paramètre de <b>retour vocal</b>, l'écran affiche <b>AUI OFF</b> (par défaut) ou <b>AUI ON</b>.</li> </ul>
	<p><b>Bluetooth PAIR</b></p>	<p>Basculez le Soundbar en mode association Bluetooth. Appuyez sur ce bouton et attendez que l'écran « <b>BT PAIRING</b> » se connecte à un nouvel appareil Bluetooth.</p>
	<p><b>Silence</b></p>	<p>Appuyez sur le bouton  (<b>Silence</b>) pour couper le son. Appuyez de nouveau sur ce bouton pour activer le son.</p>
	<p><b>SOUND MODE</b></p>	<p>En appuyant sur le bouton, vous pouvez sélectionner le mode de son : <b>Surround</b>, <b>Game Pro</b>, <b>Standard</b> ou <b>Adaptive Sound</b>.</p> <ul style="list-style-type: none"> <li><b>Standard</b> Émet le son d'origine.</li> <li><b>Surround</b> Fournit un champ sonore plus étendu que la norme.</li> <li><b>Game Pro</b> Émet un son stéréoscopique afin de vous plonger dans le feu de l'action lorsque vous jouez.</li> <li><b>Adaptive Sound</b> Analyse le contenu en temps réel et fournit automatiquement le champ sonore optimal en fonction des caractéristiques du contenu.</li> </ul>
	<p><b>CH LEVEL</b></p>	<p>En appuyant sur le bouton, vous pouvez ajuster le volume de chaque haut-parleur, comme <b>Center level</b>, <b>Side level</b>, <b>Wide level</b>, <b>Front Top level</b>, <b>Rear level</b> et <b>Rear top level</b>.</p> <ul style="list-style-type: none"> <li>Pour contrôler le volume de chaque haut-parleur, sélectionnez <b>Center level</b>, <b>Side level</b>, <b>Wide level</b> ou <b>Front Top level</b> dans les réglages sonores, puis réglez le volume entre -6 et +6 à l'aide des boutons <b>Haut/Bas</b>.</li> <li>Si des haut-parleurs ambiophoniques sont connectés, sélectionnez <b>Rear Level</b> ou <b>Rear top level</b> et utilisez les boutons <b>Haut/Bas</b> pour régler le volume sur la plage de réglage allant de -6 à +6.</li> <li>Les caractéristiques <b>CH LEVEL</b> peuvent différer selon le modèle respectif.</li> </ul>
<p><b>Commande du son</b></p>	<p>En appuyant sur le bouton, vous pouvez régler les fonctions audio, comme <b>SpaceFit Sound</b>, <b>AVA</b>, le <b>Voice enhance mode</b>, <b>Night mode</b>, <b>Sync</b>, le <b>Surround speaker mode</b>, <b>Virtual</b>, <b>Private Rear Sound</b> et <b>Sound Grouping</b>. L'élément souhaité peut être ajusté à l'aide des boutons <b>Haut/Bas</b>.</p> <ul style="list-style-type: none"> <li>Reportez-vous à la section <b>Réglage de  (Commande du son)</b> à la page 7.</li> </ul>	
<p><b>Lecture / Pause</b></p>	<p>Vous pouvez également lire ou mettre en pause la musique en appuyant sur ce bouton.</p>	



 <p><b>Haut/Bas/Gauche/Droite</b></p>	 <p><b>Appuyez aux endroits indiqués pour sélectionner haut/bas/gauche/droite.</b></p> <p>Appuyez en haut, en bas, à gauche et à droite du bouton pour sélectionner ou définir des fonctions.</p> <ul style="list-style-type: none"> <li>• <b>Saut de musique</b> Appuyez sur le bouton de <b>Droite</b> pour passer au fichier de musique suivant. Appuyez sur le bouton de <b>Gauche</b> pour passer au fichier de musique précédent.</li> <li>• <b>ID SET</b> Utilisez cette option lorsque le caisson de basses ou les haut-parleurs ambiophoniques ne sont pas connectés ou doivent être reconnectés. Pendant que l'appareil est hors tension, appuyez sur le bouton <b>Haut</b> et maintenez-le enfoncé pendant 5 secondes pour exécuter un <b>ID SET</b>. (Voir la page 13.)</li> </ul>
 <p><b>Info</b></p>	<p>Appuyez sur le bouton pour afficher l'information sur la fonction active ou sur le codec disponible. En mode <b>BT</b>, il affiche l'appareil connecté (lorsque l'association est terminée) ou la mention « <b>BT ready</b> » (lorsqu'une association est nécessaire).</p>
 <p><b>WOOFER LEVEL</b></p>	 <p>Appuyez sur le bouton haut ou bas pour régler le niveau du caisson de basses.</p>
 <p><b>VOLUME</b></p>	 <p>Appuyez sur ce bouton vers le haut ou vers le bas pour régler le volume.</p> <ul style="list-style-type: none"> <li>• <b>Silence</b> Appuyez sur le bouton <b>VOL</b> pour mettre le son en sourdine. Appuyez de nouveau sur ce bouton pour activer le son.</li> </ul>
 <p><b>TONE CONTROL</b></p>	<p>En appuyant sur le bouton, vous pouvez ajuster le volume des aigus ou des basses. L'élément souhaité peut être ajusté à l'aide des boutons <b>Haut/Bas</b>. Cette fonction est activée en mode Son, sauf en mode <b>Standard</b>.</p> <ul style="list-style-type: none"> <li>• Pour contrôler le volume du son des aigus ou des basses, sélectionnez <b>TREBLE</b> ou <b>BASS</b> dans les réglages sonores, puis réglez le volume entre -6 et + 6 à l'aide des boutons <b>Haut/Bas</b>.</li> <li>• Une fois le niveau des basses modifié, le niveau du caisson de basses est ajusté en conséquence.</li> </ul>

## Réglage de (Commande du son)

- **Active Voice Amplifier (AVA)** : Analyse le bruit externe en temps réel pendant que le Soundbar est actif, de sorte que la voix puisse toujours être entendue clairement. Aucune donnée n'est enregistrée pendant l'analyse.
- Les fonctions **SpaceFit Sound** et **AVA** ne sont pas prises en charge par le modèle **HW-Q700D**.
- **Voice enhance mode** améliore les dialogues dans les films et à la télévision et permet de mieux les entendre.
- **Night mode** est optimisé pour un visionnement nocturne lorsque les paramètres sont réglés de façon à baisser le volume tout en préservant la clarté des dialogues.
- **Sound Grouping** : L'unité principale du Soundbar et les haut-parleurs ambiophoniques émettent l'ensemble des sons, pas seulement le son ambiophonique, ce qui est idéal pour les grands groupes de personnes écoutant de la musique dans un grand espace.
  - Ce menu est activé initialement lorsque les haut-parleurs ambiophoniques sont connectés, puis il le reste que ces haut-parleurs soient toujours connectés ou non.
  - Si vous activez Sound Grouping, les modes audio ne produisent aucune différence dans le rendu sonore.
  - Le son n'est pas émis de tous les haut-parleurs de l'unité principale du Soundbar et des haut-parleurs ambiophoniques, mais seulement de certaines unités prédéfinies, qui varient selon le modèle.
- **Private Rear Sound** : Avec ce mode, le son est émis uniquement des haut-parleurs ambiophoniques, ce qui vous offre une écoute sans être dérangé par les autres.
  - Si vous activez ce mode, le son n'est émis ni par l'unité principale du Soundbar, ni par le caisson de basse. Le son n'est émis que via le canal avant des haut-parleurs ambiophoniques.
  - Si vous activez Private Rear Sound, les modes audio ne produisent aucune différence dans le rendu sonore.
  - La fonction se désactive si l'alimentation est coupée ou si la connexion des haut-parleurs ambiophoniques est perdue.

- Le menu est activé uniquement si les haut-parleurs ambiophoniques sont connectés.
- Ce mode est automatiquement désactivé et n'est plus disponible si la fonction **Q-Symphony** est activée.
- Maintenez le bouton  (**Commande du son**) enfoncé pendant environ 5 secondes pour régler le son pour chaque bande de fréquences. Vous pouvez utiliser les boutons **Gauche/Droite** pour sélectionner les fréquences suivantes : 150 Hz, 300 Hz, 600 Hz, 1,2 kHz, 2,5 kHz, 5 kHz et 10 kHz. Vous pouvez également définir chaque fréquence sur une valeur allant de -6 à +6 à l'aide des boutons **Haut/Bas**.  
(Veillez à ce que le mode son soit réglé à « **Standard** ».)
- Si la vidéo du téléviseur et le son du Soundbar ne sont pas synchronisés, sélectionnez **Sync** dans les réglages sonores, puis réglez le retard de l'audio entre 0 et 300 millisecondes à l'aide des boutons **Haut/Bas**.
- L'option **Sync** n'est prise en charge que pour certaines fonctions.
- Les paramètres du **Surround speaker mode** ne sont pris en charge que par le modèle **HW-Q930D**.
- La fonction de haut-parleur **Virtual** peut être réglée à **ON/OFF** à l'aide des boutons **Haut/Bas**.

## Utilisation des boutons masqués (boutons ayant plusieurs fonctions)

Bouton masqué		Page de référence
Bouton de la télécommande	Fonction	
WOOFER (Haut)	Marche/Arrêt de la télécommande du téléviseur (Veille)	page 10
Haut	ID SET	page 13
 (Commande du son)	Égaliseur 7 bandes	page 7
 (Source)	Activation/Désactivation du retour vocal (veille)	page 6

## Spécifications de sortie pour les différents modes d'effets sonores

<HW-Q930D>

Effet	Entrée	Sortie
		Avec caisson de basse et haut-parleur ambiophonique
Standard	2,0 canaux	2,1 canaux
	5,1 canaux	5,1 canaux / 7,1 canaux (DTS)
	7,1 canaux	7,1 canaux
	Dolby Atmos®, DTS:X	7,1,4 canaux
Surround	2,0 canaux	9,1,4 canaux
	5,1 canaux	9,1,4 canaux
	7,1 canaux	9,1,4 canaux
	Dolby Atmos®, DTS:X	9,1,4 canaux
Game Pro	2,0 canaux	9,1,4 canaux
	5,1 canaux	9,1,4 canaux
	7,1 canaux	9,1,4 canaux
	Dolby Atmos®, DTS:X	9,1,4 canaux
Adaptive Sound	2,0 canaux	9,1,4 canaux
	5,1 canaux	9,1,4 canaux
	7,1 canaux	9,1,4 canaux
	Dolby Atmos®, DTS:X	9,1,4 canaux

<HW-Q800D>

Effet	Entrée	Sortie	
		Avec le caisson de basses uniquement	Avec caisson de basse et haut-parleur ambiophonique
Standard	2,0 canaux	2,1 canaux	2,1 canaux
	5,1 canaux	5,1 canaux	5,1 canaux / 7,1 canaux (DTS)
	7,1 canaux	5,1 canaux	7,1 canaux
	Dolby Atmos®, DTS:X	5,1,2 canaux	7,1,4 canaux
Surround	2,0 canaux	5,1,2 canaux	7,1,4 canaux
	5,1 canaux	5,1,2 canaux	7,1,4 canaux
	7,1 canaux	5,1,2 canaux	7,1,4 canaux
	Dolby Atmos®, DTS:X	5,1,2 canaux	7,1,4 canaux
Game Pro	2,0 canaux	5,1,2 canaux	7,1,4 canaux
	5,1 canaux	5,1,2 canaux	7,1,4 canaux
	7,1 canaux	5,1,2 canaux	7,1,4 canaux
	Dolby Atmos®, DTS:X	5,1,2 canaux	7,1,4 canaux
Adaptive Sound	2,0 canaux	5,1,2 canaux	7,1,4 canaux
	5,1 canaux	5,1,2 canaux	7,1,4 canaux
	7,1 canaux	5,1,2 canaux	7,1,4 canaux
	Dolby Atmos®, DTS:X	5,1,2 canaux	7,1,4 canaux

<HW-Q700D>

Effet	Entrée	Sortie	
		Avec le caisson de basses uniquement	Avec caisson de basse et haut-parleur ambiophonique
Standard	2,0 canaux	2,1 canaux	2,1 canaux
	5,1 canaux	3,1 canaux	5,1 canaux
	Dolby Atmos®, DTS:X	3,1,2 canaux	5,1,4 canaux
Surround	2,0 canaux	3,1,2 canaux	5,1,4 canaux
	5,1 canaux	3,1,2 canaux	5,1,4 canaux
	Dolby Atmos®, DTS:X	3,1,2 canaux	5,1,4 canaux
Game Pro	2,0 canaux	3,1,2 canaux	5,1,4 canaux
	5,1 canaux	3,1,2 canaux	5,1,4 canaux
	Dolby Atmos®, DTS:X	3,1,2 canaux	5,1,4 canaux
Adaptive Sound	2,0 canaux	3,1,2 canaux	5,1,4 canaux
	5,1 canaux	3,1,2 canaux	5,1,4 canaux
	Dolby Atmos®, DTS:X	3,1,2 canaux	5,1,4 canaux

Les haut-parleurs ambiophoniques ne produisent aucun son par la sortie du canal 2 lorsque le mode **Standard** est utilisé. Pour activer le son des haut-parleurs ambiophoniques, réglez le mode d'effet à **Surround**.

# Réglage du volume du Soundbar avec la télécommande du téléviseur







Contrôlez le volume du Soundbar à l'aide de la télécommande du téléviseur.

- Cette fonction ne peut être utilisée qu'avec des télécommandes infrarouges. Les télécommandes Bluetooth (télécommandes qui nécessitent un appairage) ne sont pas prises en charge.
- Réglez le haut-parleur du téléviseur à **Haut-parleur externe** pour utiliser cette fonction.
- Fabricants qui utilisent cette fonction :  
Samsung, VIZIO, LG, Sony, Sharp, PHILIPS, PANASONIC, TOSHIBA, Hisense, RCA

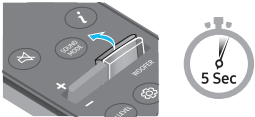
1. Éteignez le Soundbar.

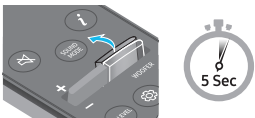
2. Appuyez vers le haut sur le bouton **WOOFER** et maintenez-le enfoncé pendant 5 secondes.

Chaque fois que vous appuyez sur le bouton **WOOFER** vers le haut et le maintenez enfoncé pendant 5 secondes, le mode change, dans l'ordre suivant : « **OFF-TV REMOTE** » (mode par défaut), « **SAMSUNG-TV REMOTE** », « **ALL-TV REMOTE** ».

Bouton de la télécommande	Écran	État
	(Mode par défaut) 	Télécommande du téléviseur désactivée.
		Télécommande infrarouge du téléviseur Samsung activée.
		Télécommande infrarouge du téléviseur tiers activée.

# 04 CONNEXION DU SOUNDBAR

## Connexion de l'alimentation et des unités

Utilisez le cordon d'alimentation pour brancher le caisson de basse, les haut-parleurs ambiophoniques et la Soundbar dans une prise électrique en respectant la séquence suivante :

- Pour plus d'informations sur les exigences en matière d'alimentation électrique et de consommation d'énergie, reportez-vous à l'étiquette apposée sur le produit. (Étiquette : Arrière de l'unité principale du Soundbar)

1. Raccordez le cordon d'alimentation au caisson de basses.

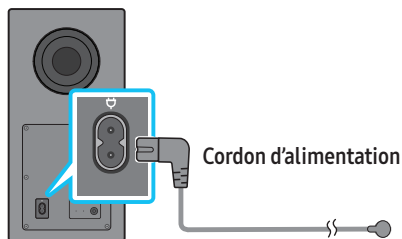

Arrière du caisson de basses

2. Branchez le cordon d'alimentation aux haut-parleurs ambiophoniques gauche et droit. (en option)

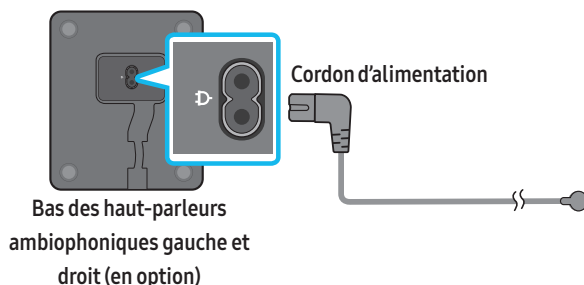

Bas des haut-parleurs  
ambiophoniques gauche et  
droit (en option)

3. Branchez le cordon d'alimentation à la Soundbar.

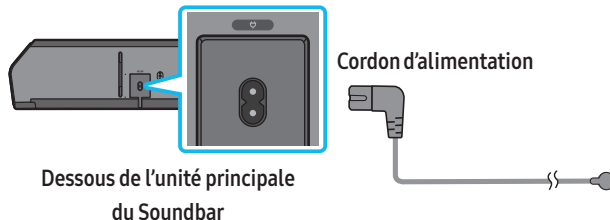

Dessous de l'unité principale  
du Soundbar

4. Branchez l'alimentation à la Soundbar, au caisson de basse et aux haut-parleurs ambiophoniques. Le caisson de basse et les haut-parleurs ambiophoniques se connectent automatiquement lorsque la Soundbar est allumée.

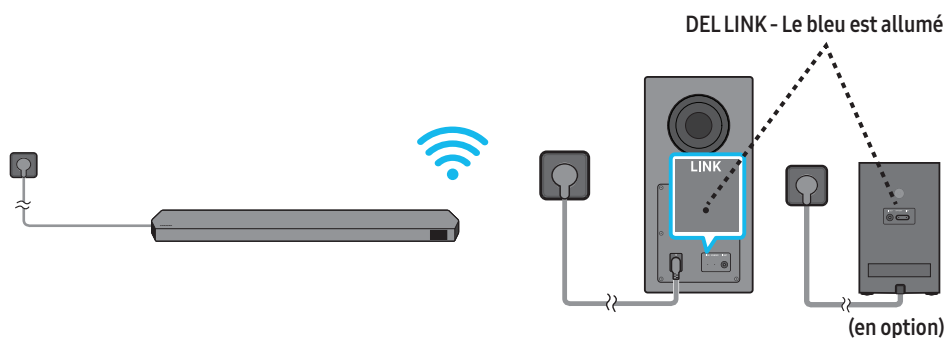

### REMARQUE

- Branchez l'alimentation de la caisse de basse et des haut-parleurs ambiophoniques avant la connexion à la Soundbar. Le caisson de basse et les haut-parleurs ambiophoniques se connecteront automatiquement lorsque la Soundbar sera allumée.
- Si vous débranchez et rebranchez le cordon d'alimentation lorsque le produit est sous tension, le Soundbar s'allume automatiquement.
- Le système d'haut-parleur ambiophonique est pris en charge par les modèles applicables uniquement.



## Disposition recommandée pour les haut-parleurs

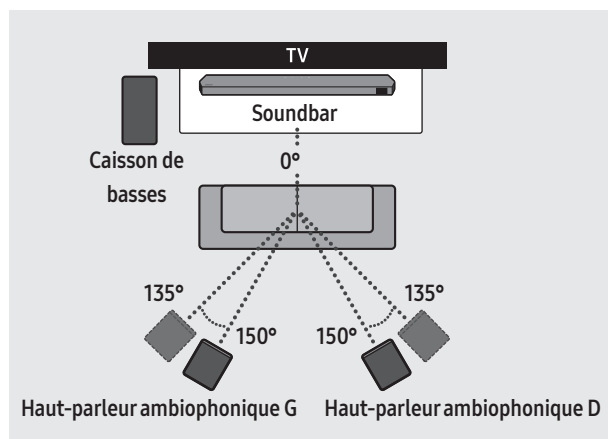

### ⚠ MISE EN GARDE

- Des antennes de réception sans fil sont intégrées dans le caisson de basse et les haut-parleurs ambiophoniques. Protégez ces derniers de l'eau et de l'humidité.
- Pour une écoute optimale, veillez à dégager l'espace autour du caisson de basse et des haut-parleurs ambiophoniques.

## Mode Haut-parleurs ambiophoniques (HW-Q930D uniquement)

Un son ambiophonique optimal peut être obtenu, selon la position du haut-parleur ambiophonique. Voir l'illustration ci-dessous pour le positionnement des haut-parleurs.

Pour activer ce mode, sélectionnez le mode Haut-parleurs ambiophoniques au moyen de la télécommande du Soundbar.

(🔊 (Commande du son) → Haut-parleur ambiophonique → ▲ (Haut) / ▼ (Bas) → Avant / Arrière)

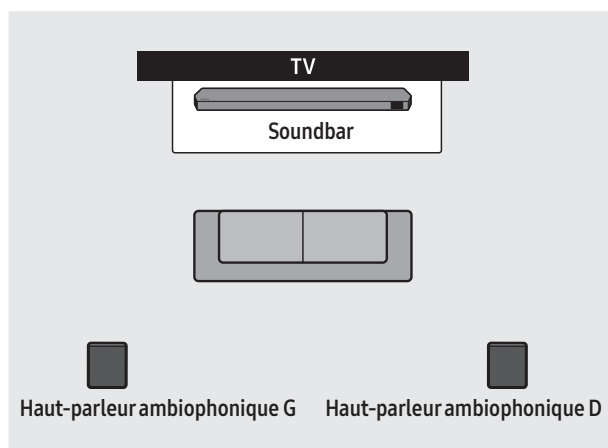

Positionnement arrière

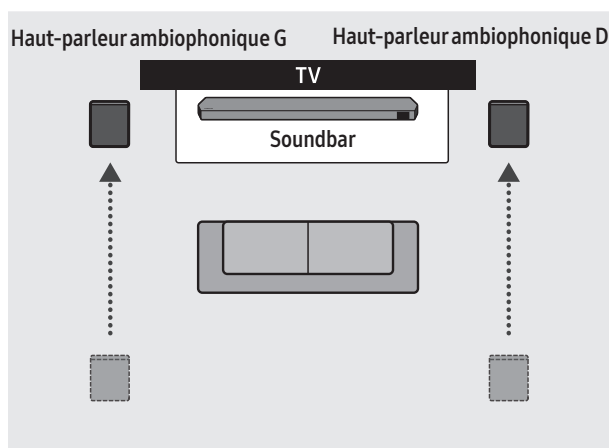

Positionnement avant

### REMARQUE

- Ce mode n'est offert que sur les modèles de Soundbar qui comprennent un certain haut-parleur ambiophonique.
- En mode Haut-parleurs avant, positionnez haut-parleurs avant vers vous.
- Le mode Haut-parleurs ambiophoniques est activé par défaut en positionnement arrière.

## Connexion manuelle du caisson de basses ou des haut-parleurs ambiophoniques

Avant d'effectuer la procédure de branchement manuel ci-dessous :

- Vérifiez si les câbles d'alimentation du Soundbar et du caisson de basse ou des haut-parleurs ambiophoniques sont bien branchés.
- Assurez-vous que le Soundbar est éteint.

1. Éteignez le Soundbar.
2. Maintenez appuyé le bouton **ID SET** à l'arrière du caisson de basse et des haut-parleurs ambiophoniques pendant au moins 5 secondes.
  - Le voyant rouge situé à l'arrière de chaque haut-parleur s'éteint et le voyant bleu clignote.

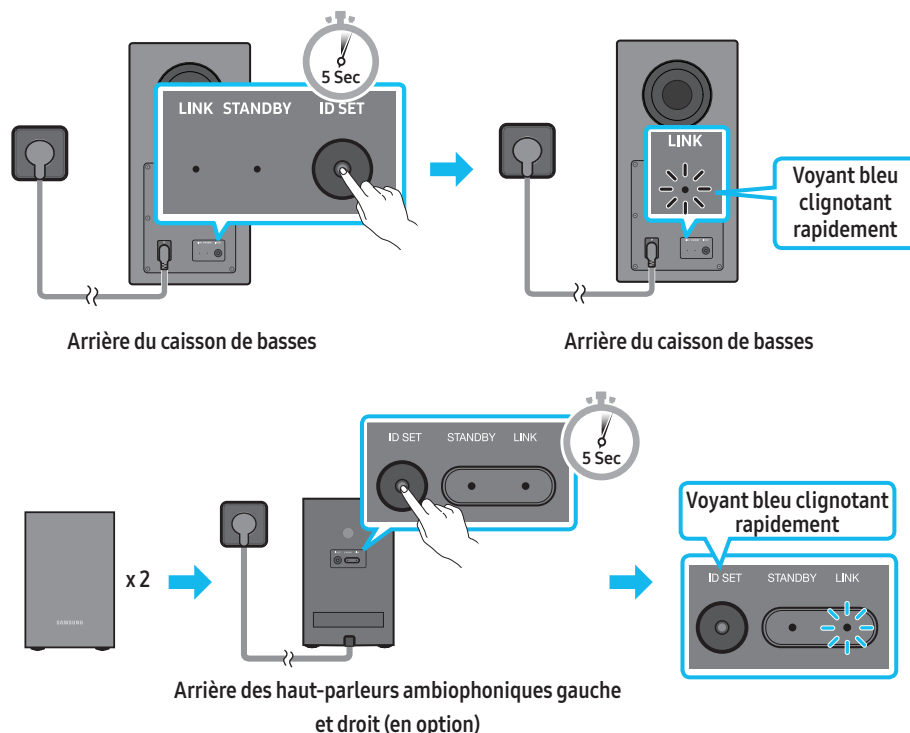

3. Appuyez sur le bouton **Haut** de la télécommande et maintenez-le enfoncé pendant 5 secondes.
  - Le message **ID SET** apparaît sur l'écran du Soundbar pendant un moment, puis disparaît.
  - Le Soundbar se met automatiquement sous tension lorsque l'étape **ID SET** est terminée.

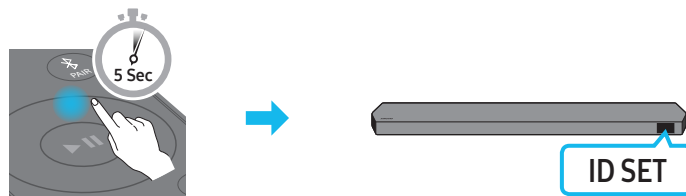

4. Vérifiez que le voyant **LINK** est bleu fixe (connexion établie).

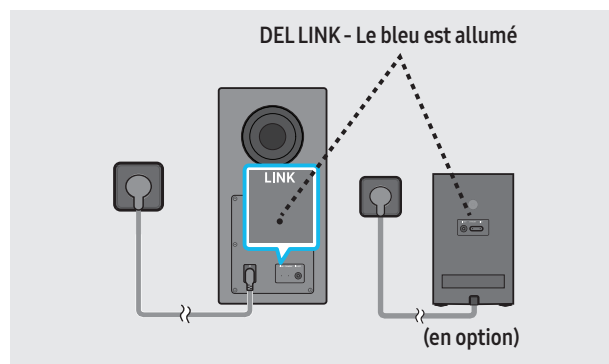

Le voyant **DEL LINK** arrête de clignoter et reste allumé en bleu lorsque la connexion est établie entre le Soundbar et le caisson de basse ou les haut-parleurs ambiophoniques.



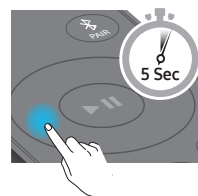

### REMARQUE

- Instructions pour réinitialiser le module Tx

1. Éteignez le Soundbar.
2. Appuyez sur le bouton Gauche de la télécommande et maintenez-le enfoncé pendant 5 secondes.
3. Suivez les consignes de la section « Connexion manuelle du caisson de basses ou des haut-parleurs ambiophoniques ».

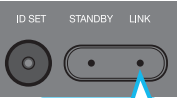

## Voyants à DEL à l'arrière du caisson de basses et des haut-parleurs ambiophoniques

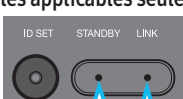
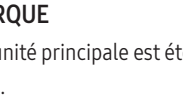
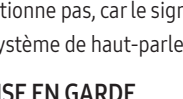
Voyant	État	Description	Résolution
<p><b>Caisson de basses</b></p>  <p><b>Bleu</b></p> <p><b>Haut-parleurs ambiophoniques (modèles applicables seulement)</b></p>  <p><b>Bleu</b></p>	Allumé	Connexion réussie (fonctionnement normal)	-
<p><b>Caisson de basses</b></p>  <p><b>Bleu</b></p> <p><b>Haut-parleurs ambiophoniques (modèles applicables seulement)</b></p>  <p><b>Bleu</b></p>	Clignotant	Récupération de la connexion	Vérifiez si le câble d'alimentation raccordé à l'unité principale du Soundbar est correctement connecté ou attendez environ cinq minutes. Si le voyant à DEL continue à clignoter, essayez de connecter manuellement le caisson de basse et les haut-parleurs ambiophoniques. Voir la page 13.
<p><b>Caisson de basses</b></p>  <p><b>Rouge</b></p> <p><b>Haut-parleurs ambiophoniques (modèles applicables seulement)</b></p>  <p><b>Rouge</b></p>	Allumé	Veille (avec l'unité principale Soundbar éteinte) Échec de la connexion	Vérifiez si le câble d'alimentation raccordé à l'unité principale du Soundbar est correctement connecté. Connectez-vous à nouveau. Voir les instructions de connexion manuelle à la page 13.
<p><b>Caisson de basse</b></p>  <p><b>Rouge et bleu</b></p> <p><b>Haut-parleurs ambiophoniques (modèles applicables seulement)</b></p>  <p><b>Rouge et bleu</b></p>	Clignotant	Dysfonctionnement	Consultez les coordonnées du centre de service Samsung dans ce manuel.

### REMARQUE

- Si l'unité principale est éteinte, le caisson de basse passe en mode veille et la DEL STANDBY située à l'arrière du caisson devient rouge après avoir clignoté en bleu.
- Si vous utilisez un appareil qui utilise la même fréquence que le Soundbar à proximité du Soundbar, des interférences peuvent donner lieu à des interruptions du son.
- La distance maximale de transmission du signal sans fil à partir de l'unité principale est d'environ 10 m (32,8 pieds), mais cela peut varier en fonction de votre environnement d'utilisation. Si un mur métallique ou en béton armé se trouve entre l'unité principale et le caisson de basse, il est possible que le système ne fonctionne pas, car le signal sans fil ne peut pas traverser le métal.
- Le système de haut-parleur ambiophonique est pris en charge par les modèles applicables uniquement.

### ⚠ MISE EN GARDE

- Des antennes de réception sans fil sont intégrées dans le caisson de basse et les haut-parleurs ambiophoniques. N'exposez pas l'appareil à la pluie ni à l'humidité.
- Pour une écoute optimale, veillez à dégager l'espace autour du caisson de basse et des haut-parleurs ambiophoniques.
- N'introduisez aucune partie de votre corps ni de corps étrangers dans le conduit (trou) du caisson de basse.
- N'utilisez pas le conduit (trou) du caisson de basse pour le suspendre au mur.

# 05 CONNEXION À UN TÉLÉVISEUR

## Connexion du téléviseur prenant en charge HDMI ARC (canal de retour audio)

### ⚠ MISE EN GARDE

- Lorsque le câble HDMI et le câble optique sont tous les deux connectés, le signal HDMI est reçu en premier.
- Pour connecter le câble HDMI entre le téléviseur et le Soundbar, assurez-vous de connecter les bornes marquées ARC. Sinon, le son du téléviseur risque de ne pas être émis.
- Le câble recommandé est un câble HDMI certifié par HDMI.org.

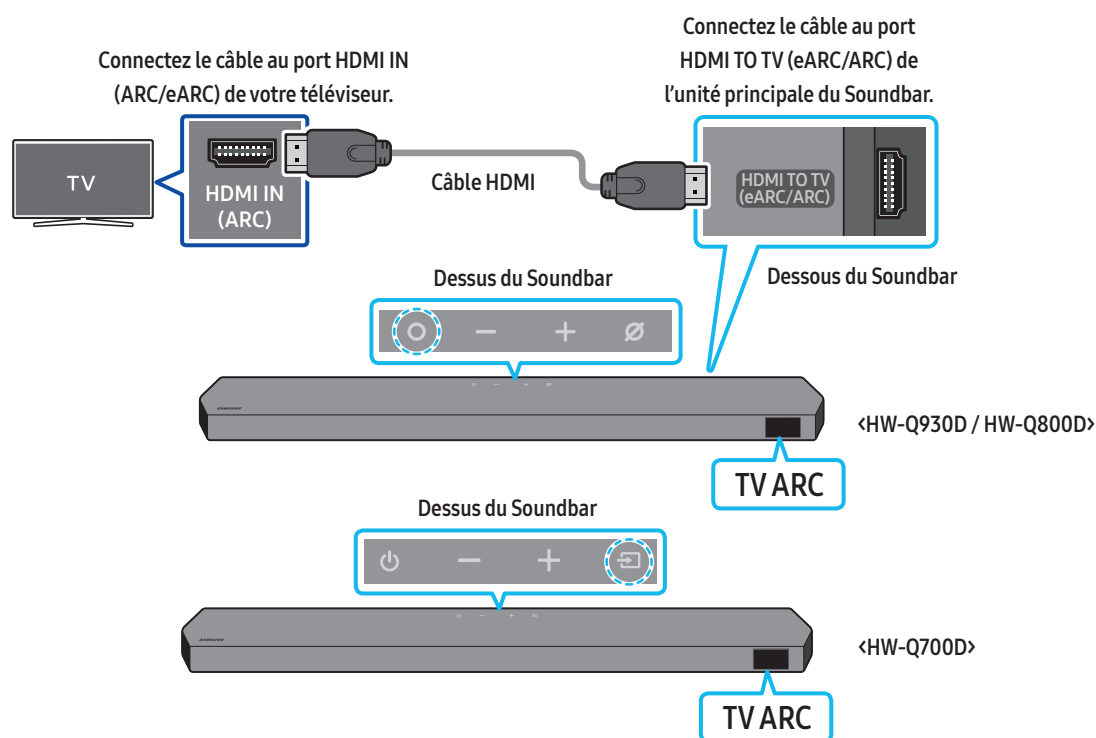

1. Connectez le câble HDMI comme indiqué sur la figure en vous assurant que le Soundbar et le téléviseur sont éteints.
2. Allumez le Soundbar et le téléviseur.
3. « **TV ARC** » apparaît sur l'écran d'affichage de l'unité principale du Soundbar qui diffuse le son du téléviseur.
  - Si le son du téléviseur n'est pas audible, appuyez sur le bouton **○ (Multifonction)** / **⇒ (Source)** situé en haut du Soundbar ou sur le bouton **⇒ (Source)** de la télécommande pour sélectionner le mode **TV ARC**.
  - Lors de la connexion d'un téléviseur prenant en charge la fonction eARC, « **TV eARC** » apparaît sur l'affichage et le son est audible.
  - Pour la connexion à eARC, la fonction eARC dans le menu du téléviseur devrait être activée. Reportez-vous au manuel de l'utilisateur du téléviseur pour de plus amples renseignements sur ce réglage.  
(p. ex, Samsung TV : Accueil (🏠) → Menu → Paramètres (⚙) → Tous les paramètres (⚙) → Son → Réglages expert → Mode HDMI-eARC (Auto))
  - Si l'option « **TV ARC** » ne s'affiche pas sur l'écran de l'unité principale du Soundbar, vérifiez que le câble HDMI est connecté au bon port.
  - Utilisez les boutons de volume de la télécommande du téléviseur pour modifier le volume du Soundbar.

### REMARQUE

- Lorsque vous connectez le téléviseur prenant en charge HDMI ARC (Audio Return Channel) au Soundbar avec un câble HDMI, vous pouvez transmettre les données vidéo et audio numériques sans connecter de câble optique séparé.
- Nous vous recommandons d'utiliser si possible un câble HDMI sans noyau. Si vous utilisez un câble HDMI à noyau, utilisez-en un dont le diamètre est inférieur à 14 mm (0,55 po).
- Cette fonction n'est pas disponible si le câble HDMI ne prend pas en charge ARC.
- Lorsque le son d'une diffusion est encodé en Dolby Digital et que le paramètre « Digital Output Audio Format » est défini sur PCM sur votre téléviseur, nous recommandons de changer ce paramètre en le définissant sur Dolby Digital. Une fois que vous aurez modifié ce paramètre sur le téléviseur, vous pourrez profiter d'une meilleure qualité sonore. (Le menu du téléviseur peut utiliser des mots différents pour Dolby Digital et PCM selon le fabricant du téléviseur.)
- Les protocoles ARC/eARC prennent Dolby Atmos en charge.
- Vérifiez que le contenu prend en charge Dolby Atmos®.

## Connexion à l'aide d'un câble optique

### Liste de contrôle de pré-connexion

- Lorsque le câble HDMI et le câble optique sont tous les deux connectés, le signal HDMI est reçu en premier.
- Lorsque vous utilisez un câble optique et que les bornes sont munies de caches, assurez-vous de retirer les caches.

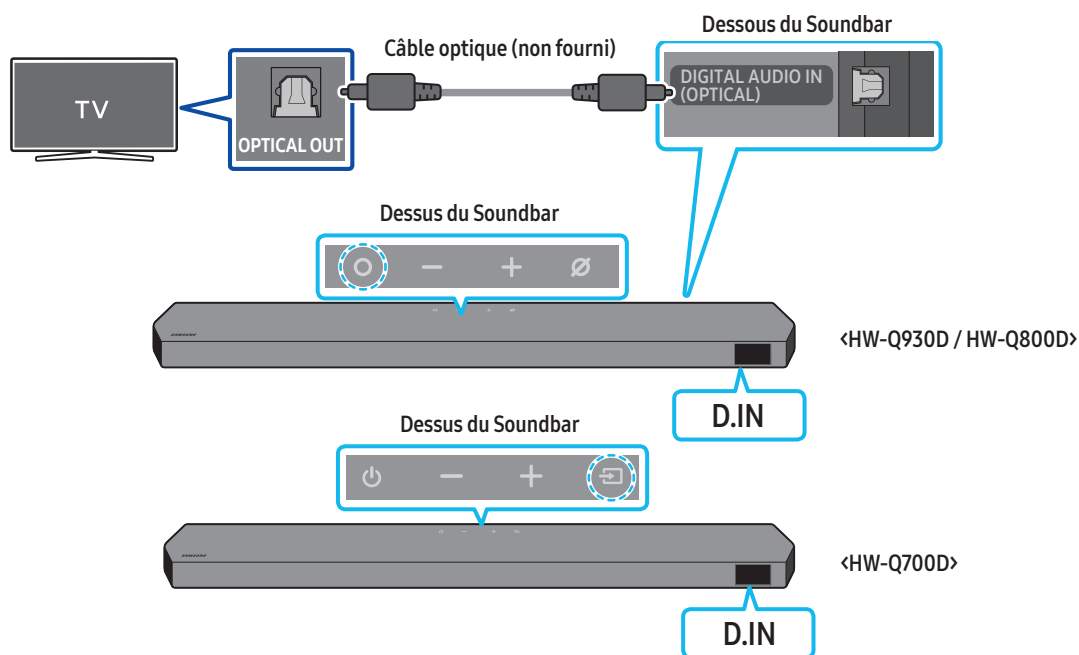

1. Le téléviseur et le Soundbar étant éteints, connectez le port **DIGITAL AUDIO IN (OPTICAL)** du Soundbar et le port de sortie OPTICAL du téléviseur à l'aide d'un câble optique (non fourni), comme indiqué sur la figure.
2. Allumez le Soundbar et le téléviseur.
3. Appuyez sur le bouton **○ (Multifonction)** / **⇒ (Source)** situé dans le haut du Soundbar ou sur le bouton **⇒ (Source)** de la télécommande pour sélectionner le mode « **D.IN** ».
4. Le son du téléviseur est émis par le Soundbar.

## Connexion par Bluetooth

Lorsqu'un téléviseur Samsung est connecté via Bluetooth, vous pouvez entendre le son stéréo sans les tracas du câblage.

- Un seul téléviseur Samsung peut être connecté à la fois.
- Un téléviseur Samsung prenant en charge Bluetooth peut être connecté. Vérifiez les spécifications de votre téléviseur.

### La connexion initiale

1. Appuyez sur le bouton **PAIR** de la télécommande du Soundbar pour accéder au mode « **BT PAIRING** ».

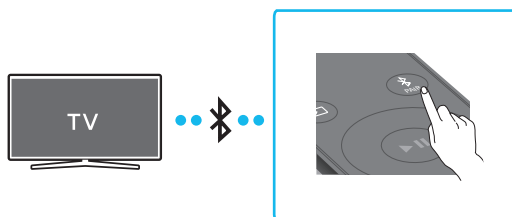

- (OU) a. Appuyez sur le bouton **(Multifonction)** / **(Source)** du panneau supérieur, puis sélectionnez « **BT** ».
- « **BT** » passe automatiquement à « **BT PAIRING** » en quelques secondes ou à « **BT READY** » s'il existe un enregistrement de connexion.

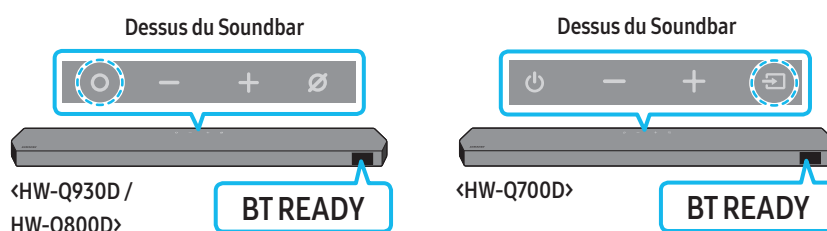

- b. Lorsque « **BT READY** » apparaît, appuyez sur le bouton **(Marche/Arrêt microphone)** / **(Source)** du panneau supérieur du Soundbar et maintenez-le enfoncé pendant plus de 5 secondes jusqu'à ce que « **BT PAIRING** » apparaisse.

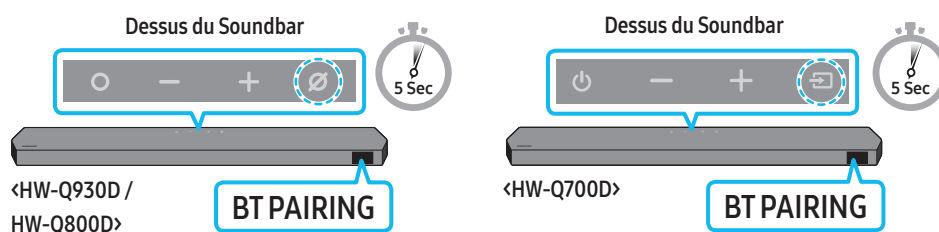

2. Sélectionnez le mode Bluetooth sur le téléviseur Samsung.  
(p. ex. Accueil (🏠) → Menu → Paramètres (⚙️) → Tous les paramètres (⚙️) → Son → Sortie audio → Liste des haut-parleurs Bluetooth → Soundbar Q-Series (Bluetooth))
3. Sélectionnez « **Soundbar Q-Series** » dans la liste sur l'écran du téléviseur.  
Un Soundbar disponible est indiqué par « **Association requise** » ou « **Associé** » sur la liste des appareils Bluetooth du téléviseur. Pour connecter le téléviseur Samsung au Soundbar, sélectionnez le message, puis établissez une connexion.
  - Lorsque le téléviseur Samsung est connecté, **[Nom du téléviseur]** → « **BT** » apparaît sur l'écran avant du Soundbar.
4. Vous pouvez maintenant entendre le son du téléviseur Samsung à partir du Soundbar.
  - Une fois que vous avez connecté le Soundbar à votre téléviseur la première fois, utilisez le mode « **BT READY** » pour la reconnexion.

#### En cas d'échec de la connexion de l'équipement

- Si vous avez un Soundbar existant (par exemple, **Soundbar Q-Series**) dans la liste des haut-parleurs du téléviseur Samsung, supprimez-le.
- Répétez ensuite les étapes 1 à 3.

### Déconnexion du Soundbar du téléviseur Samsung

Appuyez sur le bouton **(Multifonction)** / **(Source)** dans le haut du Soundbar ou sur le bouton **(Source)** de la télécommande pour sélectionner un mode autre que « **BT** ».

- La déconnexion prend du temps car le téléviseur Samsung doit recevoir une réponse du Soundbar.  
(Le temps requis peut varier en fonction du modèle de téléviseur Samsung.)

## Quelle est la différence entre BT READY et BT PAIRING ?

- **BT READY** : dans ce mode, vous pouvez reconnecter n'importe quel téléviseur ou appareil mobile Samsung connecté auparavant.
- **BT PAIRING** : dans ce mode, vous pouvez connecter un nouvel appareil au Soundbar  
(Appuyez sur le bouton **PAIR** de la télécommande du Soundbar ou maintenez enfoncé le bouton **⊘ (Marche/Arrêt microphone)** / **↔ (Source)** situé sur le dessus du Soundbar et maintenez-le enfoncé pendant plus de 5 secondes pendant que le Soundbar est en mode « BT ».)

## Remarques sur la connexion Bluetooth

- Placez un nouvel appareil à moins de 1 m (3,28 pi) pour vous connecter par Bluetooth.
- Si un code PIN vous est demandé lors de la connexion d'un appareil Bluetooth, entrez <0000>.
- Le Soundbar s'éteint automatiquement au bout de 18 minutes à l'état Ready (Prêt).
- Le Soundbar peut ne pas effectuer correctement la recherche ou la connexion Bluetooth dans les circonstances suivantes :
  - S'il y a un fort champ électrique autour du Soundbar.
  - Si plusieurs appareils Bluetooth sont associés simultanément au Soundbar.
  - Si l'appareil Bluetooth est éteint, pas en place ou fonctionne mal.
- Les appareils électroniques peuvent créer des interférences radio. Les appareils produisant des ondes électromagnétiques doivent être gardés à distance de l'unité principale du Soundbar, par exemple les micro-ondes, les appareils de réseau sans fil, etc.
- Pour activer/désactiver la connexion Bluetooth  
Appuyez sur le bouton **TONE CONTROL** de la télécommande du Soundbar pendant 30 secondes pour activer/désactiver le Wi-Bluetooth.

# Connexion en Wi-Fi

## Liste de contrôle de pré-connexion

- La connexion Wi-Fi est disponible uniquement sur les téléviseurs Samsung.
- Vérifiez que **le routeur sans fil (Wi-Fi)** est activé et que **le téléviseur est connecté au routeur**.
- Le téléviseur et le Soundbar doivent être connectés au même réseau sans fil (Wi-Fi).
- Si votre routeur sans fil (Wi-Fi) utilise un canal DFS, vous ne pourrez pas établir de connexion Wi-Fi entre le téléviseur et le Soundbar. Communiquez avec votre fournisseur de service Internet pour plus de détails.
- Étant donné que les menus peuvent varier selon l'année de fabrication, consultez le manuel de votre téléviseur.
- Pour brancher le téléviseur au Soundbar par Wi-Fi, branchez d'abord le Soundbar au routeur sans fil. Reportez-vous à la page 26 pour savoir comment établir une connexion Wi-Fi.

1. Pour plus de détails sur la connexion Wi-Fi du Soundbar, reportez-vous à la page 26, "**Méthode 2. Connexion par Wi-Fi (réseau sans fil)**".
2. Modifiez la source d'entrée du téléviseur en utilisant le menu Audio sur le Soundbar.
  - **Téléviseurs Samsung mis en marché en 2017 ou après**  
Accueil (🏠) → Menu → Paramètres (⚙️) → Tous les paramètres (⚙️) → Son → Sortie audio → Soundbar Q-Series (Wi-Fi)

## REMARQUE

- La connexion Wi-Fi Dolby Atmos est disponible sur certains téléviseurs Samsung et sur certains modèles de Soundbar.
- **Précautions : Le Soundbar redémarrera automatiquement si vous activez/désactivez le Wi-Fi.**
- Pour activer/désactiver la connexion Wi-Fi  
Appuyez sur le bouton **CH LEVEL** de la télécommande du Soundbar pendant 30 secondes pour activer/désactiver le Wi-Fi.



## Utilisation de la fonction Q-Symphony

- Lorsque le Soundbar se connecte à un téléviseur Samsung prenant en charge la fonction Q-Symphony, vous pouvez lire le son simultanément via le Soundbar et le téléviseur. Si vous utilisez la fonction Q-Symphony, le son ambiophonique émis par le téléviseur vous permet de profiter d'un effet de son tridimensionnel ambiophonique plus puissant et plus riche.
- Lorsque le Soundbar est connecté, le menu « **Q-Symphony** » s'affiche sur le téléviseur.  
Paramètres (⚙) → Tous les paramètres (⚙) → Son → Sortie audio
- Exemple de menu du téléviseur : **Q-Symphony**

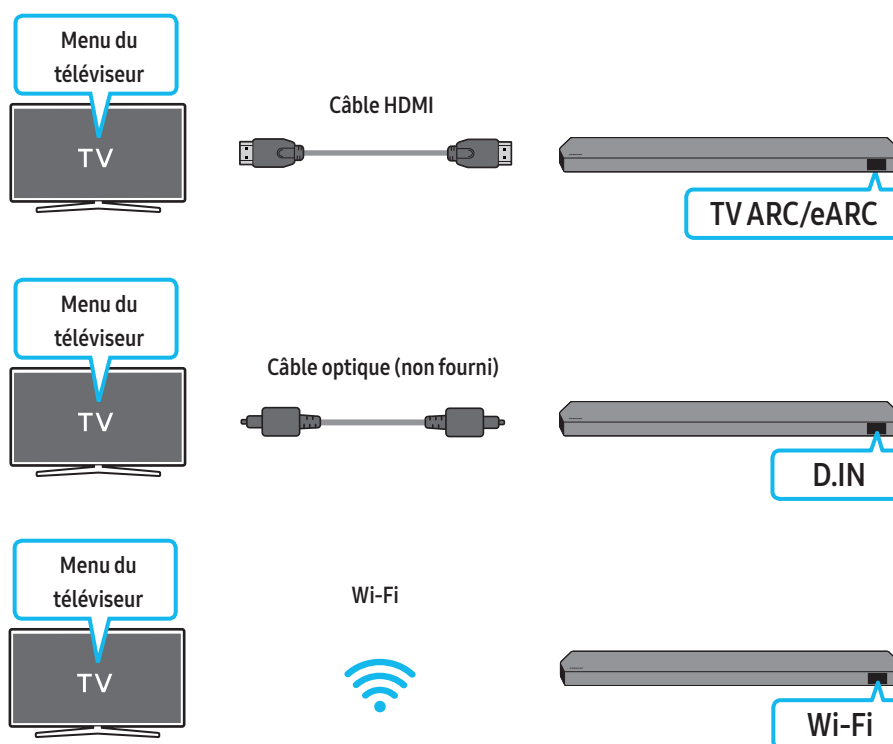

### REMARQUE

- Le fonctionnement dépend du codec pris en charge par le téléviseur.
- Cette fonction est prise en charge uniquement lorsque le câble HDMI ou le câble optique (non fourni) ou le Wi-Fi est connecté.
- Le message qui s'affiche peut varier selon le modèle de TV.
- Assurez-vous que votre téléviseur et le Soundbar sont connectés au même routeur sans fil et à la même fréquence.
- Cette fonction est disponible sur certains téléviseurs Samsung et sur certains modèles de Soundbar.

# Utilisation du SpaceFit Sound

Cette fonction analyse l'espace d'écoute de l'utilisateur avec le microphone du Soundbar et offre le son optimal pour cet espace. L'optimisation du son se fait automatiquement.

## Méthode 1. Connexion par le Soundbar

Pour activer cette fonction, activez le mode **SpaceFit Sound** à l'aide de la télécommande du Soundbar.

1. Appuyez sur le bouton  (**Commande du son**) pour activer le mode **SpaceFit Sound**.  
« **SPACEFIT SOUND OFF** » apparaît sur l'écran.

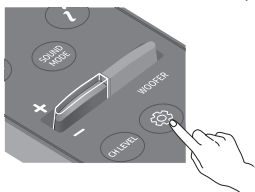

2. Appuyez sur le bouton **Haut** sur la télécommande pour activer le **SpaceFit Sound**.  
« **ON** » apparaît à l'écran.

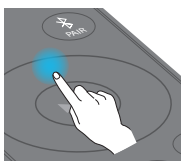

3. Appuyez sur le bouton **Bas** sur la télécommande pour désactiver le **SpaceFit Sound**.  
« **OFF** » apparaît à l'écran.

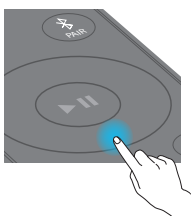

- Cette fonction est offerte par tous les modes audio.

## Méthode 2. Connexion par un téléviseur

Pour activer cette fonction, activez le mode Adaptive Sound+ sur le menu de votre téléviseur Samsung.

(Accueil (🏠)) → Menu → Paramètres (⚙️) → Tous les paramètres (⚙️) → Général → Paramètres de mode intelligent → Adaptive Sound+

- Le mode son de votre Soundbar passera automatiquement à **Adaptive Sound+** si vous activez le mode **Adaptive Sound+** sur votre téléviseur.

### REMARQUE

- Cette fonction est active lorsque le Soundbar se connecte à certains téléviseurs Samsung.
- Les modèles **HW-Q700D** ne prennent en charge que la méthode de « connexion par le téléviseur ».

# 06 CONNEXION D'UN APPAREIL EXTERNE

## Méthode 1. Connexion à l'aide d'un câble HDMI (décodage et lecture Dolby Atmos / DTS:X possible)

### Liste de contrôle de pré-connexion

- Si les options de sortie audio incluent une sortie audio secondaire, vérifiez qu'elle est désactivée.
- Vérifiez que le contenu prend en charge Dolby Atmos® / DTS:X.

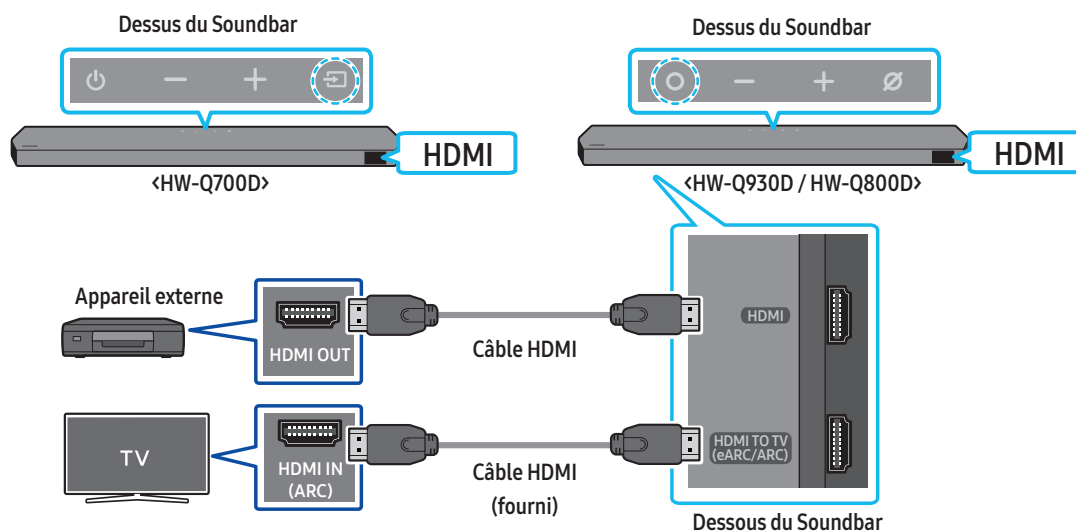

1. Utilisez un câble HDMI pour connecter le port HDMI OUT de l'appareil externe au port **HDMI** qui se trouve au bas du Soundbar.
2. Utilisez un câble HDMI (fourni) pour connecter le port HDMI IN du téléviseur au port **HDMI TO TV (eARC/ARC)** qui se trouve au bas du Soundbar.
3. Allumez le Soundbar, le téléviseur et l'appareil externe.
4. Appuyez sur le bouton **○ (Multifonction) / ⇨ (Source)** situé dans le haut du Soundbar ou sur le bouton **⇨ (Source)** de la télécommande pour sélectionner le mode « **HDMI** ».
5. L'écran du Soundbar indique que le mode **HDMI** est actuellement sélectionné, et le Soundbar commence à émettre des sons.

### REMARQUE

- **Lorsque vous utilisez Dolby Atmos® / DTS:X :** Si la source d'entrée est Dolby Atmos® / DTS:X, consultez « **Spécifications de sortie pour les différents modes d'effets sonores** » à la page 8.
- Lorsque Dolby Atmos® est activé, « **DOLBY ATMOS** » apparaît sur l'écran avant.
- Lorsque DTS:X est activé, « **DTS:X** » s'affiche sur l'écran avant.
- **Configuration de Dolby Atmos® / DTS:X sur votre lecteur Blu-ray ou un autre appareil**  
Ouvrez les options de sortie audio dans le menu des paramètres de votre lecteur Blu-ray ou d'un autre appareil et assurez-vous que « Pas d'encodage » est sélectionné pour Bitstream. Par exemple, sur un lecteur Blu-ray Samsung, accédez à Menu principal → Son → Sortie numérique, puis sélectionnez Bitstream (non traité).

### Spécification des signaux UHD pris en charge (3840 x 2160p)

Fréquence d'images (image/sec)	Profondeur de couleur	RGB 4:4:4	YCbCr 4:4:4	YCbCr 4:2:2	YCbCr 4:2:0
< 60	8 bits	0	0	0	0
	10 bits	-	-	0	0
	12 bits	-	-	0	0
120	8 bits	-	-	-	-
	10 bits	-	-	-	-

- La spécification prise en charge peut varier en fonction de l'appareil externe connecté et des conditions d'utilisation.

## Méthode 2. Connexion à l'aide d'un câble optique

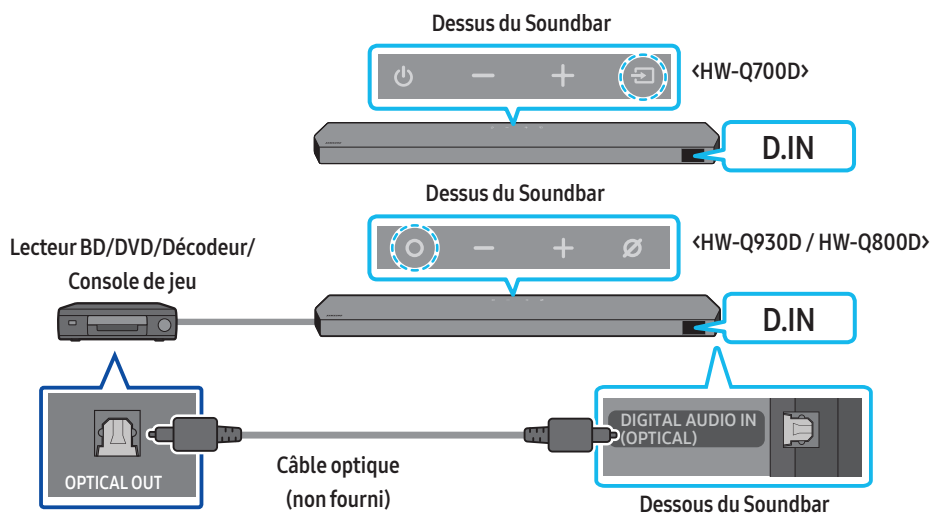

1. Utilisez un câble optique (non fourni) pour connecter le port **DIGITAL AUDIO IN (OPTICAL)** au Soundbar principal et le port **OPTICAL OUT** à l'appareil externe.
2. Allumez le Soundbar et l'appareil externe.
3. Pour sélectionner le mode « **D.IN** », appuyez sur le bouton **○ (Multifonction)** / **→ (Source)** situé dans le haut du Soundbar ou sur le bouton **→ (Source)** de la télécommande.
4. Votre Soundbar lit les sons de l'appareil externe.

# 07 CONNEXION D'UN APPAREIL MOBILE

## Méthode 1. Connexion par Bluetooth

Lorsqu'un appareil mobile est connecté par Bluetooth, vous pouvez entendre le son stéréo sans les tracas du câblage.

- Lorsque vous connectez un appareil Bluetooth associé alors que le Soundbar est éteint, le Soundbar s'allume automatiquement.

### La connexion initiale

- Lors de la connexion à un nouvel appareil Bluetooth, assurez-vous que l'appareil est à moins de 1 m (3,28 pi) de distance.

1. Appuyez sur le bouton **PAIR** de la télécommande du Soundbar pour accéder au mode « **BT PAIRING** ».

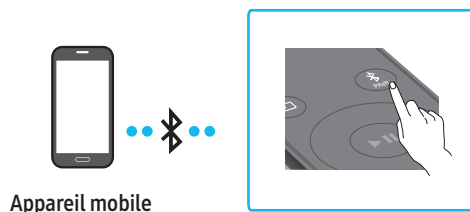

- a. Appuyez sur le bouton **(Multifonction)** / **(Source)** du panneau supérieur, puis sélectionnez « **BT** ».  
« **BT** » passe automatiquement à « **BT PAIRING** » en quelques secondes ou à « **BT READY** » s'il existe un enregistrement de connexion.

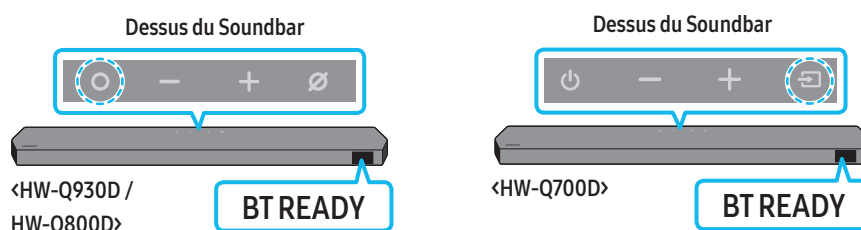

- b. Lorsque « **BT READY** » apparaît, appuyez sur le bouton **(Marche/Arrêt microphone)** / **(Source)** du panneau supérieur du Soundbar et maintenez-le enfoncé pendant plus de 5 secondes jusqu'à ce que « **BT PAIRING** » apparaisse.

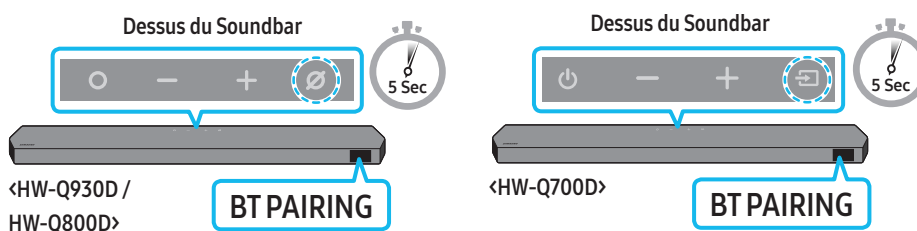

2. Sur votre appareil, sélectionnez « **Soundbar Q-Series** » dans la liste qui apparaît.
  - Lorsque le Soundbar est connecté à l'appareil mobile, **[Nom de l'appareil mobile]** → « **BT** » apparaît sur l'écran avant.
3. Lisez les fichiers musicaux de l'appareil connecté par Bluetooth via le Soundbar.
  - Après avoir connecté le Soundbar à votre appareil mobile pour la première fois, utilisez le mode « **BT READY** » pour la reconnexion.

### En cas d'échec de la connexion de l'équipement

- Si vous avez un Soundbar existant (par exemple, « **Soundbar Q-Series** ») dans la liste des haut-parleurs de l'appareil mobile, supprimez-le.
- Répétez les étapes 1 et 2.

### Quelle est la différence entre BT READY et BT PAIRING ?

- **BT READY** : dans ce mode, vous pouvez reconnecter n'importe quel téléviseur ou appareil mobile Samsung connecté auparavant.
- **BT PAIRING** : dans ce mode, vous pouvez connecter un nouvel appareil au Soundbar (Appuyez sur le bouton **PAIR** de la télécommande du Soundbar ou maintenez enfoncé le bouton **(Marche/Arrêt microphone)** / **(Source)** situé sur le dessus du Soundbar et maintenez-le enfoncé pendant plus de 5 secondes pendant que le Soundbar est en mode « **BT** ».)

## Remarques sur la connexion Bluetooth

- Placez un nouvel appareil à moins de 1 m (3,28 pi) pour vous connecter par Bluetooth.
- Si un code PIN vous est demandé lors de la connexion d'un appareil Bluetooth, entrez <0000>.
- Le Soundbar s'éteint automatiquement au bout de 18 minutes à l'état Ready (Prêt).
- Le Soundbar peut ne pas effectuer correctement la recherche ou la connexion Bluetooth dans les circonstances suivantes :
  - S'il y a un fort champ électrique autour du Soundbar.
  - Si plusieurs appareils Bluetooth sont associés simultanément au Soundbar.
  - Si l'appareil Bluetooth est éteint, pas en place ou fonctionne mal.
- Les appareils électroniques peuvent créer des interférences radio. Les appareils produisant des ondes électromagnétiques doivent être gardés à distance de l'unité principale du Soundbar, par exemple les micro-ondes, les appareils de réseau sans fil, etc.
- Le Soundbar prend en charge les données SBC (44,1 kHz, 48 kHz).
- Connectez-vous uniquement à un appareil Bluetooth prenant en charge la fonction A2DP (AV).
- Lorsque vous connectez le Soundbar à un appareil Bluetooth, placez-les aussi près que possible l'un de l'autre.
- Plus le Soundbar et l'appareil Bluetooth sont éloignés l'un de l'autre, plus la qualité sonore diminue.  
La connexion Bluetooth peut se rompre lorsque les appareils sont hors de portée effective.
- La connexion Bluetooth peut ne pas fonctionner comme prévu dans les zones où la réception est mauvaise.
- Un appareil Bluetooth peut émettre du bruit ou devenir défaillant dans les conditions suivantes :
  - Lorsque le corps est en contact avec l'émetteur-récepteur de signal sur l'appareil Bluetooth ou le Soundbar
  - Dans les coins ou lorsqu'il y a un obstacle à proximité, tel qu'un mur ou une cloison, où des changements électriques peuvent se produire.
  - Lorsqu'il est exposé à des interférences radio par d'autres produits fonctionnant sur les mêmes gammes de fréquences, comme des équipements médicaux, des fours à micro-ondes et des appareils LAN sans fil.
  - Les obstacles tels que les portes et les murs peuvent avoir un impact sur la qualité sonore, même lorsque les appareils sont dans le champ de portée effective.
- Notez que votre Soundbar ne peut pas être appairé avec d'autres appareils Bluetooth lorsque vous utilisez l'option Bluetooth.
- Cet appareil sans fil peut provoquer des interférences électriques lorsqu'il est en marche.

## Déconnexion de l'appareil Bluetooth d'un Soundbar

Vous pouvez déconnecter un appareil Bluetooth du Soundbar. Pour plus de détails, consultez le manuel d'utilisation de l'appareil Bluetooth.

- Le Soundbar sera déconnecté.
- Lorsque le Soundbar est débranché de l'appareil Bluetooth, son affichage avant indique « **BT DISCONNECTED** ».

## Déconnexion du Soundbar de l'appareil Bluetooth

Appuyez sur le bouton **○ (Multifonction)** / **➡ (Source)** situé dans le haut du Soundbar ou sur le bouton **➡ (Source)** de la télécommande pour quitter le mode « **BT** ».

- La déconnexion prend du temps car l'appareil Bluetooth doit recevoir une réponse du Soundbar. (Le temps de déconnexion peut varier selon l'appareil Bluetooth)
- Lorsque le Soundbar est débranché de l'appareil Bluetooth, son affichage avant indique « **BT DISCONNECTED** ».

## Méthode 2. Connexion par Wi-Fi (réseau sans fil)

Pour connecter un Soundbar à un appareil mobile via un réseau sans fil (Wi-Fi), l'application **SmartThings** est requise.

### La connexion initiale

1. Installez et lancez l'application **SmartThings** sur votre appareil mobile (téléphone intelligent ou tablette).
2. Dans l'application, suivez les instructions à l'écran pour ajouter le Soundbar.
  - La fenêtre contextuelle automatique (deuxième illustration ci-dessous) peut ne pas s'afficher sur certains appareils. Si la fenêtre contextuelle ne s'affiche pas, appuyez sur le bouton « + » sur l'écran **Accueil**. Le Soundbar a été ajouté à l'application.
  - L'illustration ci-dessous peut varier selon la version de l'application.

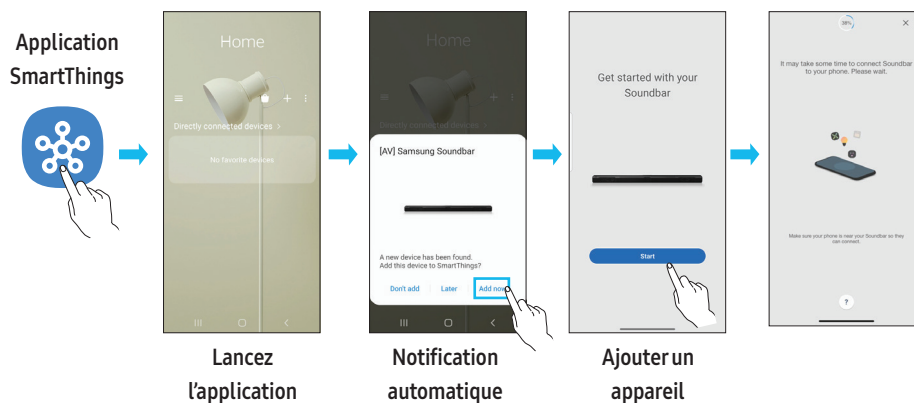

### Pour changer votre connexion Wi-Fi

1. Lancez l'application **SmartThings** sur votre appareil mobile (téléphone intelligent ou tablette).
2. Appuyez sur la carte du Soundbar, puis sur l'icône (⚙️).
3. Accédez à Paramètres de l'appareil > État du réseau > Changer le réseau Wi-Fi, et suivez les instructions affichées à l'écran.

## Utilisation de Group Play

- Pour bénéficier de cette fonctionnalité, ajoutez votre Soundbar à l'application SmartThings.
- Pour l'activer, connectez au moins deux appareils audio au même réseau Wi-Fi à 5 GHz.
- Cette fonction est disponible sur les appareils de son Samsung prenant en charge le Wi-Fi commercialisés à partir de 2024.
- Cette fonctionnalité ne prend pas en charge le son du téléviseur.

### Configuration de Group Play

1. Lancez l'application **SmartThings** sur votre appareil mobile.
2. Ajoutez le Soundbar dans l'application **SmartThings** en suivant les instructions de la section « **Méthode 2. Connexion par Wi-Fi (réseau sans fil)** ».
3. Appuyez sur la carte du Soundbar.
4. Sur votre appareil mobile, appuyez sur **Créer un groupe** sous l'icône d'appareil audio.
  - Le bouton **Créer un groupe** s'affiche uniquement lorsque le Soundbar est en mode Wi-Fi.
  - Si le Soundbar diffuse le son du téléviseur, la connexion au téléviseur est débranchée lors de la création d'un groupe.
5. Activez **Group Play**.
6. Sélectionnez l'appareil de votre choix dans la liste et appuyez sur **Appliquer**.
  - Vous pouvez ajouter jusqu'à 4 appareils.
  - Avec **Group Play**, l'audio sera diffusé au moyen de l'appareil hôte seulement.
  - Lorsqu'un appareil connecté à l'appareil hôte passe sur une source différente, l'appareil sera supprimé automatiquement du groupe.
  - Lorsque l'appareil hôte est connecté à un téléviseur, le groupe généré sera supprimé automatiquement.

### Désactivation de Group Play

1. Appuyez sur la carte de l'appareil audio.
2. Sur votre appareil mobile, appuyez sur **Modifier le groupe** sous l'icône d'appareil audio.
3. Désactivez **Group Play**.
  - Pour désactiver un appareil individuel, décochez la case de l'appareil de la liste et appuyez sur **Appliquer**.

## Connexion par Apple AirPlay

- Cette fonction pourrait ne pas être disponible dans certains pays.
- Ce Samsung Soundbar prend en charge AirPlay® et recommande d'utiliser la dernière version d'iOS, d'iPadOS et de macOS.
- Pour activer AirPlay dans votre Soundbar, vous devez d'abord enregistrer l'appareil avec l'application Samsung SmartThings en acceptant les conditions générales de l'application.
- Assurez-vous que le Soundbar est sous tension et qu'il est connecté au même réseau Wi-Fi que votre appareil Apple®.

Avec AirPlay vous pouvez profiter de la musique, de balados et d'autres sons sur le Samsung Soundbar à partir de vos appareils Apple.

- Sélectionnez  à partir d'une application prise en charge par AirPlay ou du centre de contrôle sur votre iPhone®, iPad® ou Mac®.
- Dans la liste d'appareils disponibles, sélectionnez le Soundbar sur lequel jouer le son actuel.

## Utilisation de la fonction Tap Sound

Appuyez sur le Soundbar avec votre appareil mobile pour lire le son du contenu de l'appareil mobile via le Soundbar.

- Cette fonction peut ne pas être prise en charge en fonction de l'appareil mobile.
- Cette fonction n'est compatible qu'avec les appareils mobiles Samsung fonctionnant sous Android 8.1 ou une version ultérieure.

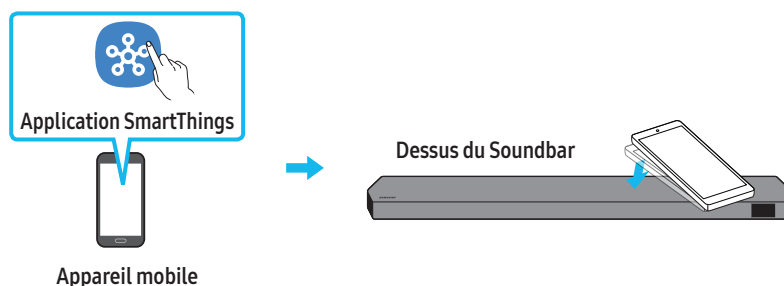

1. Activez la fonction **Tap Sound** sur votre appareil mobile.
  - Pour plus de détails sur l'activation de la fonction, reportez-vous à « **Réglage de la fonction Tap Sound** » ci-dessous.
2. Appuyez sur le Soundbar avec l'appareil mobile. Sélectionnez « **Start now** » dans la boîte de dialogue affichée. La connexion est établie entre l'appareil mobile et le Soundbar via Bluetooth.
3. Lisez le son du contenu de l'appareil mobile via le Soundbar.
  - Cette fonction connecte un appareil mobile au Soundbar via Bluetooth en détectant les vibrations produites lorsque l'appareil touche le Soundbar.
  - Veillez à ne pas appuyer l'appareil mobile sur un coin pointu du Soundbar. Cela pourrait rayer ou endommager le Soundbar ou l'appareil mobile.
  - Il est recommandé de placer l'appareil mobile dans un étui. Appuyez légèrement sur la zone large de la partie supérieure du Soundbar, sans exercer de force excessive.
  - Pour utiliser cette fonction, mettez à jour l'application **SmartThings** vers la dernière version. Cette fonction peut ne pas être prise en charge en fonction de la version de l'application.

### Réglage de la fonction Tap Sound

Utilisez l'application **SmartThings** pour activer la fonction **Tap View, Tap Sound**.

1. Sur l'appareil mobile, lancez l'application **SmartThings**.
2. Sélectionnez  sur l'écran de l'application **SmartThings** qui apparaît sur l'appareil mobile.
3. Définissez « **Tap View, Tap Sound** » sur **Activé** pour permettre à la fonction de se lancer lorsqu'un appareil mobile se rapproche du Soundbar. La fonction est activée.

### REMARQUE

- Lorsque l'appareil mobile est en mode d'économie d'énergie, la fonction **Tap Sound** ne fonctionne pas.
- La fonction **Tap Sound** peut ne pas fonctionner si des appareils à proximité du Soundbar, par exemple des appareils électriques, provoquent des interférences radio. Assurez-vous que les appareils susceptibles de provoquer des interférences radio sont placés à une distance suffisante du Soundbar.



# 08 INSTALLATION DU SUPPORT MURAL

## Précautions d'installation

- Effectuez l'installation sur un mur vertical uniquement.
- N'installez pas le produit dans un endroit où la température ou le taux d'humidité est élevé.
- Vérifiez que le mur est suffisamment solide pour supporter le poids du produit. Sinon, renforcez le mur ou choisissez un autre point d'installation.
- Achetez et utilisez les vis de fixation ou les chevilles adaptées au type de mur que vous possédez (plaque de plâtre, plaque de fer, bois, etc.). Si possible, fixez les vis de support dans les poteaux muraux.
- Achetez des vis de montage mural en fonction du type et de l'épaisseur du mur sur lequel vous souhaitez installer le Soundbar.
  - Diamètre : M5
  - Longueur : 35 mm (1 3/8 po) ou plus recommandé.
- Connectez les câbles de l'unité aux appareils externes avant d'installer le Soundbar sur le mur.
- Assurez-vous que l'unité est éteinte et débranchée avant de l'installer. Sinon, cela pourrait provoquer un choc électrique.

## Composants de montage mural

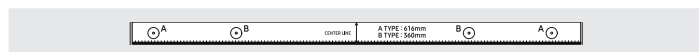

Guide de montage mural

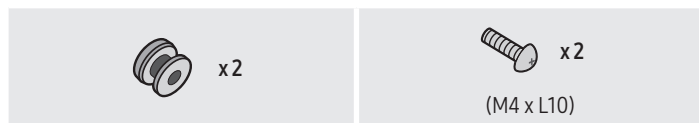

Vis de fixation

Vis



Support de montage mural

1. Placez le **guide de montage mural** contre la surface du mur.
  - Le guide de **montage mural** doit être horizontal.
  - Si votre téléviseur est fixé au mur, installez le Soundbar à au moins 5 cm (2 po) sous le téléviseur.

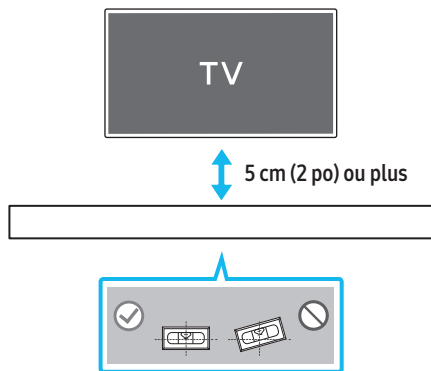

2. Alignez la **ligne centrale du guide de montage mural** du gabarit papier sur le centre de votre téléviseur (si vous montez le Soundbar sous ce dernier), puis fixez le **guide de montage mural** au mur avec du ruban adhésif.
  - Si vous ne faites pas l'installation sous un téléviseur, placez la **ligne centrale** au centre de la zone d'installation.

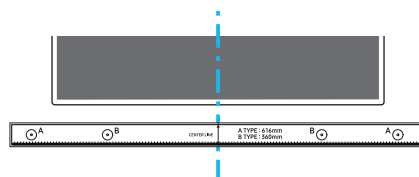

Ligne centrale

3. Poussez une pointe de stylo ou une pointe de crayon bien taillé au centre des images de **type A** à chaque extrémité du guide pour marquer les trous des vis de support, puis retirez le **guide de montage mural**.

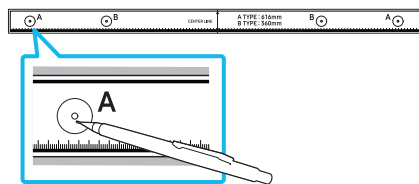

4. À l'aide d'un foret de taille appropriée, percez un trou dans le mur à chaque marque.
  - Si les marques ne correspondent pas à la position des montants de la cloison, veillez à insérer des ancrages ou des chevilles à expansion appropriés dans les trous avant d'insérer les vis de support. Si vous utilisez des ancrages ou des chevilles à expansion, assurez-vous que les trous que vous percez sont assez grands pour recevoir celles-ci.
5. Poussez une vis (non fournie) dans chaque **vis de support**, puis vissez fermement chaque vis dans un trou de vis de support.

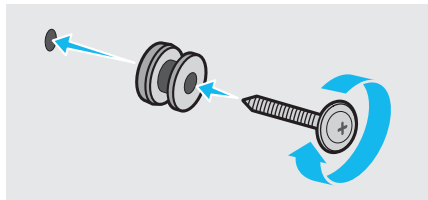

6. Installez les 2 **soutiens muraux** dans le bon sens en dessous du Soundbar à l'aide de 2 vis.

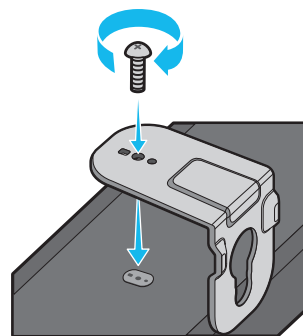

- Lors du montage, assurez-vous que la pièce de suspension des **soutiens muraux** est située derrière le dos du Soundbar.

Arrière du Soundbar



Extrémité droite du Soundbar

7. Installez le Soundbar à l'aide des **supports muraux** en accrochant les **supports muraux** sur les **vis de maintien** sur le mur.

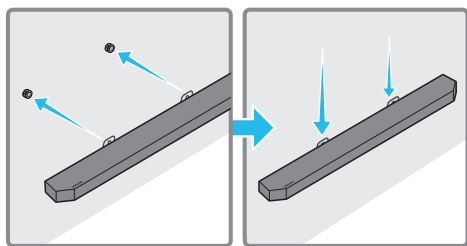

8. Faites glisser le Soundbar vers le bas, comme illustré ci-dessous, de sorte que les **supports muraux** reposent fermement sur les **vis de maintien**.
- Insérez les **vis de maintien** dans la partie large (inférieure) des **supports muraux**, puis faites glisser les **supports muraux** vers le bas de sorte que les **supports muraux** reposent solidement sur les **vis de maintien**.

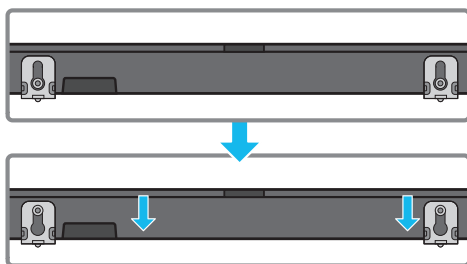

## Installation des haut-parleurs ambiophoniques au mur (modèles applicables uniquement)

Vous pouvez acheter des supports muraux pour installer les haut-parleurs ambiophoniques au mur.

Samsung Electronics ne vend pas de supports muraux.

### Remarques concernant le montage des haut-parleurs ambiophoniques au mur

- La capacité de charge des supports muraux pour haut-parleurs ambiophoniques doit être supérieure à 8 kg (17,6 lb).
- Diamètre du trou : douille taraudée de 1/4-20 UNC
  - Vis standard : diamètre de 6,35 mm (0,25 po), pas de 1,27 mm (0,05 po)
  - Longueur : 18 mm (0,70 po)
  - Quantité : gauche 1 / droite 1

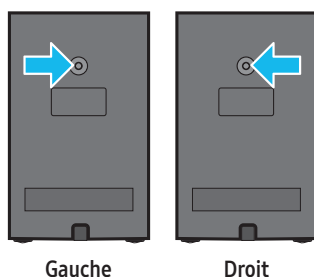

Gauche

Droit

- Vérifiez la résistance du mur avant d'installer les supports muraux. Si elle est insuffisante, renforcez le mur avant d'y installer les supports muraux et les haut-parleurs.
- Samsung Electronics n'est pas responsable des dommages causés au produit suite à une installation défectueuse du produit.
- Veillez à ne pas installer les haut-parleurs sur le côté ou à l'envers.

# 09 INSTALLATION DU SOUNDBAR DEVANT LE TÉLÉVISEUR

## Composant



x 4

Pied en caoutchouc

Pour procéder à cette installation, fixez les **pieds en caoutchouc** en dessous du Soundbar avant de placer ce dernier au-dessus du support du téléviseur. Veillez à fixer les **pieds en caoutchouc** de manière à ce qu'ils ne dépassent pas des bords extérieurs du support du téléviseur. Reportez-vous à la figure ci-dessous.

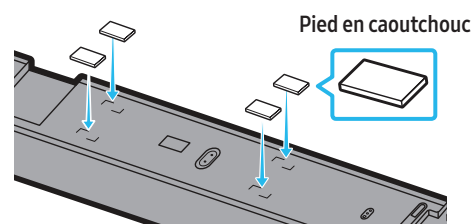

Pied en caoutchouc

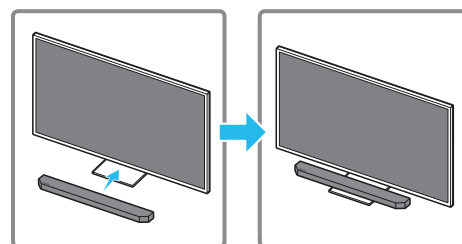

Placez le Soundbar sur un support de téléviseur.

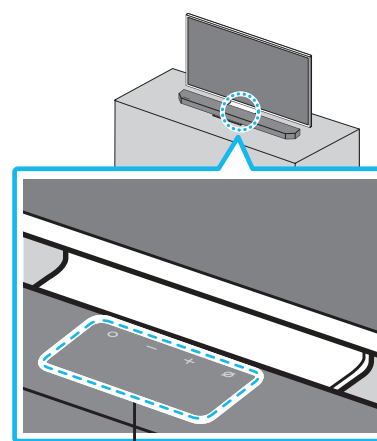

Microphones (modèles applicables seulement)

Comme illustré sur l'image, alignez le centre du Soundbar avec le centre du téléviseur, puis placez soigneusement le Soundbar sur le support du téléviseur. À ce stade, placez les microphones (modèles applicables seulement) à l'avant du support pour ne pas nuire à la reconnaissance vocale.

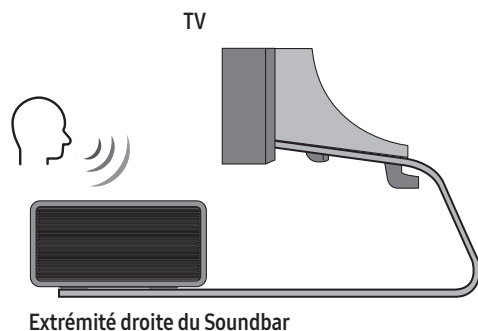

#### REMARQUE

- Assurez-vous que le Soundbar est placé sur une surface plane et solide.
- Un espace insuffisant par rapport au téléviseur peut entraîner des problèmes acoustiques et de reconnaissance vocale.
- L'illustration ci-dessous diffère du modèle respectif.
- Cette fonctionnalité n'est pas prise en charge par le modèle **HW-Q700D**.
- Pour des performances optimales des microphones, gardez le Soundbar à une distance minimale de 2 cm de l'écran du téléviseur.

## 10 MISE À JOUR DU LOGICIEL

### Mise à jour automatique

Lorsque le Soundbar est connecté à Internet, les mises à jour logicielles s'installent automatiquement, même lorsque le Soundbar est éteint.

- Pour utiliser la fonction de mise à jour automatique, le Soundbar doit être connecté à Internet.  
La connexion Wi-Fi au Soundbar sera interrompue si le cordon d'alimentation du Soundbar est débranché ou si l'alimentation est coupée. En cas de coupure, à la remise sous tension ou lorsque vous rebranchez le cordon d'alimentation, allumez le Soundbar, puis reconnectez-le à Internet.

### Mise à jour USB

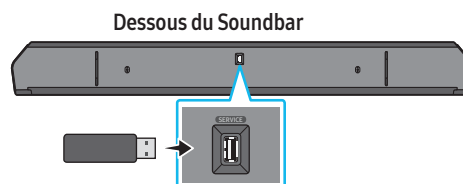

#### Il se peut que Samsung propose des mises à jour du micrologiciel du système Soundbar à l'avenir.

Lorsqu'une mise à jour est disponible, vous pouvez mettre à jour le Soundbar en connectant le lecteur USB qui contient le micrologiciel de mise à jour au port **SERVICE** du Soundbar.

1. Accédez au site Web de Samsung Electronics ([www.samsung.com](http://www.samsung.com)) → recherchez le nom du modèle à partir de l'option de menu de l'assistance à la clientèle.
  - Pour plus d'informations sur la mise à jour, reportez-vous au Guide de mise à niveau.
2. Téléchargez le fichier de mise à niveau (type USB).
3. Décompressez le fichier pour créer un dossier avec le nom du fichier.
4. Stockez le dossier créé sur une clé USB, puis connectez-le au Soundbar.
5. Allumez le Soundbar. Ensuite, le produit est mis à jour dans les 3 minutes qui suivent. Le message « **UPDATE** » s'affiche à l'écran.
  - Pendant la mise à jour, n'éteignez pas le produit et ne retirez pas le câble USB.
  - Si « **UPDATE** » n'apparaît pas sur la fenêtre d'affichage, retirez le cordon d'alimentation du Soundbar, puis rebranchez-le.
  - Si la dernière version est installée, aucune mise à jour n'est effectuée.
  - Selon le type d'USB, la mise à jour peut ne pas être prise en charge.

### Information concernant les mises à jour sur la sécurité

Des mises à jour sur la sécurité sont fournies pour renforcer la sécurité de votre appareil et protéger vos données personnelles. Pour en savoir plus sur les mises à jour sur la sécurité, visitez la page <https://security.samsungtv.com>.

- Le site Web ne prend en charge que certaines langues.

## Initialisation

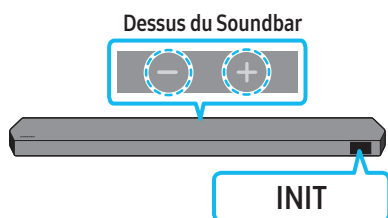

Pendant que le Soundbar est allumé, appuyez sur les boutons **— + (Volume)** de l'unité pendant au moins 5 secondes. Le message « **INIT** » apparaît sur l'écran et le Soundbar s'initialise.

### ⚠ MISE EN GARDE

- Tous les paramètres du Soundbar sont initialisés. Veillez à effectuer cette opération uniquement lorsque l'initialisation est requise.

## 11 DÉPANNAGE

Avant de communiquer avec l'assistance, effectuez les vérifications suivantes.

### Le Soundbar ne s'allume pas.

- Vérifiez si le cordon d'alimentation du Soundbar est correctement inséré dans la prise.

### Le Soundbar fonctionne par intermittence.

- Après avoir retiré le cordon d'alimentation, réinsérez-le.
- Mettez l'appareil externe sous tension et réessayez.
- S'il n'y a pas de signal, le Soundbar s'éteint automatiquement après un certain temps. Allumez le produit. (Voir la page 6.)

### La télécommande ne fonctionne pas

- Pointez la télécommande directement sur le Soundbar.
- Remplacez les piles.

### Le voyant du Soundbar s'allume en rouge fixe.

- Le microphone est éteint.  
Allumez le microphone. (Voir la page 4.)

### Le Soundbar n'émet pas de son.

- Le volume du Soundbar est trop faible ou coupé. Réglez le volume.
- Lorsqu'un appareil externe (STB, appareil Bluetooth, appareil mobile, etc.) est connecté, réglez le volume de l'appareil externe.
- Pour la sortie audio du téléviseur, sélectionnez Soundbar.  
(Téléviseur Samsung : Accueil (🏠) → Menu → Paramètres (⚙) → Tous les paramètres (⚙) → Son → Sortie audio → Sélectionnez Soundbar)
- La connexion du câble au Soundbar ne doit pas être lâche. Débranchez le câble et rebranchez-le.
- Retirez complètement le cordon d'alimentation, rebranchez-le et mettez l'appareil sous tension.
- Initialisez le produit et réessayez. (Voir la page 31.)

### Aucun son n'est émis par le caisson de basse ou les haut-parleurs arrière.

- Vérifiez si le voyant à DEL bleu à l'arrière du caisson de basse et des haut-parleurs ambiophoniques est allumé. Reconnectez la Soundbar, le caisson de basse et les haut-parleurs ambiophoniques si le voyant bleu clignote ou si le rouge est allumé. (Voir la page 13.)
- Vous pouvez rencontrer un problème s'il y a un obstacle entre le Soundbar et le caisson de basses. Déplacez les appareils dans une zone éloignée des obstacles.
- D'autres appareils envoyant des signaux radioélectriques à proximité peuvent interrompre la connexion.  
Éloignez votre haut-parleur de tels appareils.
- Retirez et rebranchez la fiche d'alimentation.

#### En cas d'instabilité du son, de retards ou de bruit provenant du caisson de basses et du haut-parleur ambiophonique

- S'il y a des objets entre le Soundbar et le caisson de basses, cela peut causer un problème. Veuillez les déplacer à un autre endroit.
- Le son pourrait être instable ou retardé lorsque le caisson de basses et le haut-parleur ambiophonique sont éloignés du Soundbar. Veuillez les rapprocher du Soundbar.
- Le son pourrait être instable ou retardé lorsque le Soundbar est proche d'un instrument ou d'un appareil électrique pouvant provoquer des interférences radio. Placez le Soundbar loin des appareils susceptibles de provoquer des interférences radio. (P. ex. routeur sans fil)
- Modifiez l'état de la connexion au réseau TV de sans fil à filaire.

#### Le volume du caisson de basses est trop faible

- Le volume d'origine du contenu que vous lisez peut être faible. Essayez de régler le niveau du caisson des basses. (Voir la page 7.)
- Placez le haut-parleur du caisson de basses plus près de vous.

#### Si le téléviseur n'est pas connecté via HDMI TO TV (eARC/ARC)

- Vérifiez que le câble HDMI est correctement connecté à la borne ARC. (Voir la page 15.)
- La connexion peut ne pas être possible en raison de l'appareil externe connecté (décodeur, machine de jeux, etc.). Connectez directement le Soundbar.
- HDMI-CEC peut ne pas être activé sur le téléviseur. Activez le CEC dans le menu du téléviseur. (Téléviseur Samsung : Accueil (🏠) → Menu → Paramètres (⚙️) → Tous les paramètres (⚙️) → Connexion → Gestionnaire d'appareils externes → Anynet+ (HDMI-CEC) ACTIVÉ)
- Pour la connexion à eARC, la fonction eARC dans le menu du téléviseur devrait être activée. (Téléviseur Samsung : Accueil (🏠) → Menu → Paramètres (⚙️) → Tous les paramètres (⚙️) → Son → Réglages expert → Mode HDMI-eARC (Auto))

#### Aucun son n'est émis lors de la connexion au téléviseur en mode HDMI TO TV (eARC/ARC)

- Votre appareil ne peut pas lire le signal d'entrée. Changez la sortie audio du téléviseur et réglez-la sur PCM ou sur Dolby Digital. (Pour un téléviseur Samsung : Accueil (🏠) → Menu → Paramètres (⚙️) → Tous les paramètres (⚙️) → Son → Réglages expert → Format audio de la sortie numérique)

#### Le Soundbar ne se connecte pas par Bluetooth.

- Lors de la connexion d'un nouvel appareil, passez à « BT PAIRING » pour la connexion. (Appuyez sur le bouton **PAIR** de la télécommande ou sur le bouton **Marche/Arrêt microphone** / **Source** de l'unité pendant au moins 5 secondes.)
- Si le Soundbar est connecté à un autre appareil, débranchez d'abord cet appareil pour commuter l'appareil.
- Reconnectez l'appareil après avoir supprimé la liste des haut-parleurs Bluetooth sur l'appareil à connecter. (Téléviseur Samsung : Accueil (🏠) → Menu → Paramètres (⚙️) → Tous les paramètres (⚙️) → Son → Sortie audio → Liste des haut-parleurs Bluetooth)
- La connexion automatique au téléviseur peut être désactivée. Pendant que le Soundbar est en mode « BT READY », appuyez sur la touche **Gauche** de la télécommande du Soundbar et maintenez-la enfoncée pendant 5 secondes pour sélectionner **ON-TV CONNECT**. Si **OFF-TV CONNECT** s'affiche, appuyez à nouveau sur la touche **Gauche** et maintenez-la enfoncée pendant 5 secondes pour changer de sélection.
- Retirez et rebranchez la fiche d'alimentation, puis réessayez.
- Initialisez le produit et réessayez. (Voir la page 31.)

#### Le son se coupe lors d'une connexion par Bluetooth.

- Certains appareils peuvent créer des interférences radio s'ils sont trop proches du Soundbar (p. ex. fours à micro-ondes, routeurs sans fil, etc.).
- Si votre appareil connecté par Bluetooth est trop éloigné du Soundbar, il est possible que le son soit coupé. Rapprochez l'appareil du Soundbar.
- Si une partie de l'unité est en contact avec l'émetteur-récepteur Bluetooth ou si le produit est installé sur un meuble en métal, une coupure du son peut se produire. Vérifiez l'environnement d'installation et les conditions d'utilisation.

#### Le Soundbar ne se connecte pas par Wi-Fi.

- Vérifiez si votre routeur sans fil est allumé.
- Éteignez le routeur, rallumez-le, puis réessayez.
- Le Soundbar ne peut pas se connecter si le signal sans fil est trop faible. Placez le routeur plus près du Soundbar ou éliminez tout obstacle entre le Soundbar et le routeur, dans la mesure du possible.
- Si votre routeur sans fil est nouveau, vous devrez reconfigurer les paramètres réseau du haut-parleur. (Voir la page 26.)
- Le Soundbar ne prend pas en charge le Wi-Fi 6.

#### Le Soundbar ne s'allume pas automatiquement avec le téléviseur.

- Lorsque vous éteignez le Soundbar tout en regardant la télévision, la synchronisation de l'alimentation avec le téléviseur est désactivée. Éteignez d'abord le téléviseur.

#### La fonction AVA (modèles applicables seulement) n'est pas disponible dans les cas suivants.

- La fonction AVA (modèles applicables seulement) n'est pas disponible lorsque le microphone est éteint.

### Après avoir connecté le téléviseur au Soundbar, j'ai modifié le mode du Soundbar. Aucun son n'est émis du téléviseur.

- Si vous connectez votre Soundbar à un appareil mobile pendant que le Soundbar est connecté au téléviseur, le Soundbar diffuse du son à partir de l'appareil mobile tout en préservant la connexion au téléviseur. Le son du téléviseur ne sera donc pas diffusé à nulle part.
- Déconnectez l'appareil mobile, et le son du téléviseur sera de nouveau diffusé à partir du Soundbar.

### Le Soundbar n'apparaît pas dans AirPlay

- Pour activer AirPlay dans votre Soundbar, vous devez d'abord enregistrer l'appareil avec l'application Samsung SmartThings en acceptant les conditions générales de l'application. (Voir la page 27.)
- AirPlay ne fonctionne pas si vous supprimez le Soundbar de l'application Samsung SmartThings.
- Vérifiez que le Soundbar et l'appareil Apple sont connectés au même réseau Wi-Fi.
- Le Soundbar est compatible avec AirPlay installé sur iOS 13.4 ou version ultérieure.

### Group Play n'est pas activé

- Vérifiez si les appareils audio sont des modèles plus récents commercialisés à partir de 2024.
- Vérifiez si l'appareil hôte est connecté à un réseau Wi-Fi en tant que source.
- Assurez-vous que tous les appareils audio sont connectés au même réseau Wi-Fi (à 5 GHz).

## 12 LICENCE



Dolby, Dolby Atmos, and the double-D symbol are registered trademarks of Dolby Laboratories Licensing Corporation. Manufactured under license from Dolby Laboratories. Confidential unpublished works.

Copyright © 2012-2021 Dolby Laboratories. All rights reserved.



For DTS patents, see <http://patents.dts.com>. Manufactured under license from DTS, Inc. or DTS Licensing Limited. DTS, DTS:X, and the DTS:X logo are registered trademarks or trademarks of DTS, Inc. in the United States and other countries.

© 2021 DTS, Inc. ALL RIGHTS RESERVED.



The terms HDMI, HDMI High-Definition Multimedia Interface, HDMI Trade dress and the HDMI Logos are trademarks or registered trademarks of HDMI Licensing Administrator, Inc.



Apple, AirPlay, iPad, iPhone et Mac sont des marques commerciales d'Apple Inc. enregistrées aux États-Unis et dans d'autres pays et régions.



- Utilisez votre téléphone, tablette ou ordinateur comme une télécommande pour Spotify. Accédez à [spotify.com/connect](https://spotify.com/connect) pour savoir comment faire
- Le logiciel Spotify est soumis à des licences tierces disponibles ici : <https://www.spotify.com/connect/third-party-licenses>.



Being Roon Tested means that Samsung and Roon have collaborated to ensure you have the best experience using Roon software and Samsung equipment together, so you can just enjoy the music.

### Avis concernant les licences libres

Les sources libres utilisées dans ce produit sont disponibles sur la page Web suivante (<http://opensource.samsung.com>).