

## Maestro LED+ RF Dimmer

RRD-PRO  
120 V~ 50/60 Hz

250 W LED/CFL 500 W Inc./Hal./ELV 400 VA MLV

## Companion Dimmer (for 3-way wiring)

RD-RD  
120 V~ 50/60 Hz 8.3 A

If dimming LED or CFL bulbs, they must be Lutron compatible for optimal performance!

For the compatible bulb list, please visit [www.lutron.com/ledfinder](http://www.lutron.com/ledfinder)

## Help

Use our mobile friendly self-paced installation tool:

[www.lutron.com/wiringwizard](http://www.lutron.com/wiringwizard)

Find more product information:

[www.lutron.com/support](http://www.lutron.com/support)

- Videos
- Frequently Asked Questions
- Online Chat (8 am–5 pm EST)

## Call us:

U.S.A. | Canada | Caribbean  
1.844.LUTRON1 (588.7661) (24/7)

Mexico  
+1.888.235.2910

Others  
+1.610.282.3800

[www.lutron.com/support](http://www.lutron.com/support)

Limited Warranty:  
[www.lutron.com/TechnicalDocumentLibrary/Warranty.pdf](http://www.lutron.com/TechnicalDocumentLibrary/Warranty.pdf)

For FCC/IC information:  
Please visit: [www.lutron.com/fcc-ic](http://www.lutron.com/fcc-ic)

©Lutron, Lutron; RadioRA, FASS, RA2 Select, Maestro, Claro, Satin Colors, Pico, and RadioRA 2 are trademarks or registered trademarks of Lutron Electronics Co., Inc. in the US and/or other countries.

App Store is a service mark of Apple Inc., registered in the U.S. and other countries.

Google Play and the Google Play logo are trademarks of Google Inc. NEC is a registered trademark of National Fire Protection Association, Quincy, Massachusetts.

©2013–2019 Lutron Electronics Co., Inc.

## 1 Turn power OFF at circuit breaker

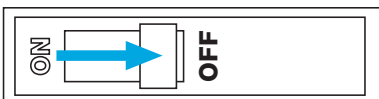

**WARNING: SHOCK HAZARD.**  
May result in serious injury or death. Turn off power at circuit breaker or fuse before installing.

## 2 Load Types and Operation

Load Type	Minimum Load	Maximum Load			Neutral	Required Phase Mode <sup>3</sup>
		Single Gang	End of Gang	Middle of Gang		
LED	1 bulb <sup>2</sup>	250 W	200 W	150 W	Optional <sup>1</sup>	Either
CFL	1 bulb <sup>2</sup>	250 W	200 W	150 W	Optional <sup>1</sup>	Forward
MLV Transformer with LEDs	See Application Note #559 (P/N 048559) at <a href="http://www.lutron.com">www.lutron.com</a>					Forward
ELV Transformer with LEDs	See Application Note #559 (P/N 048559) at <a href="http://www.lutron.com">www.lutron.com</a>					Reverse
MLV Transformer with Halogen	10 W	400 VA (300 W)	No Derating Required		Required	Forward
ELV Transformer with Halogen	10 W	500 W	400 W	300 W	Required	Reverse
Incandescent/Halogen	5 W <sup>2</sup>	500 W	400 W	300 W	Optional <sup>1</sup>	Either
Dimmable Fluorescent Ballast	1 ballast	3.3 A (400 VA)	No Derating Required		Required	Forward
Hi-lume 1% 2-wire (LTE) LED Driver	1 driver	3.3 A (400 W) 20 drivers max.	No Derating Required		Required	Forward
PHPM-PA/3F and GRX-TVI	1 interface	3 interfaces	No Derating Required		Required	Forward

- Neutral is recommended for best dimming performance, if available, but is not required for this load type.
- Minimum load shown is for neutral connected operation. If no neutral is used, minimum load is 2 LED/CFL bulbs, or 25 W of Incandescent/Halogen.
- See Section 6C on page 2 of this guide for phase-select instructions.

**Note:** For dimming MLV fixtures, the maximum lamp wattage is typically 70%-85% of the transformer's VA rating. For actual transformer efficiency, contact the manufacturer. The total VA rating of the transformer(s) shall not exceed the VA rating of the dimmer.

## IMPORTANT

- CAUTION:** Use only with permanently installed fixtures with dimmable screw-in LED, dimmable self-ballasted compact fluorescent, halogen, or incandescent lamps. Use only to control the primary side of permanently installed transformer supplied low-voltage lighting, or in combination with incandescent lamps. To reduce the risk of overheating and possible damage to other equipment DO NOT use to control receptacles, fluorescent lighting fixtures, non-ballasted or externally ballasted compact fluorescent lamps, motor operated appliances or transformer supplied appliances.
- If connecting loads other than Incandescent/Halogen, screw-in CFLs, or screw-in LEDs, the neutral wire must be connected. See the Load Types and Operation chart for more information.
- Neutral is highly recommended for CFLs.
- Install in accordance with all national and local electrical codes.
- When no "grounding means" exist within the wallbox, the NEC® 2011, Article 404.9 allows a dimmer without a grounding connection to be installed as a replacement, as long as a plastic, noncombustible wallplate is used. For this type of installation, twist a wire connector onto the green ground wire or remove the green ground wire on the dimmer and use an appropriate wallplate such as Claro or Satin Colors series wallplates by Lutron.
- Protect the dimmer from dust and dirt when painting or spackling the wall.
- This dimmer is not compatible with standard 3-way or 4-way switches. Use only with Lutron companion dimmers listed above.
- In any 3-way/4-way circuit use only one dimmer with up to 9 companion dimmers.
- Maximum wire length between the dimmer and the farthest companion dimmer is 150 ft (45 m).
- Operate between 32 °F and 104 °F (0 °C and 40 °C).
- It is normal for the dimmers to feel warm to the touch during operation.
- Clean the dimmer with a soft damp cloth only. Do not use any chemical cleaners.
- For indoor use only.
- Tighten screw terminals securely to 5 in-lb (0.55 N•m).

## 3 Determine wiring configuration

**3A** For lights switched from **one** location:

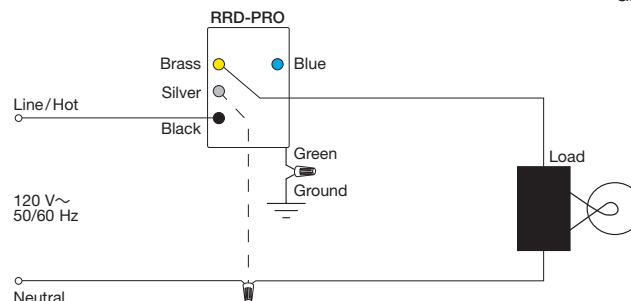
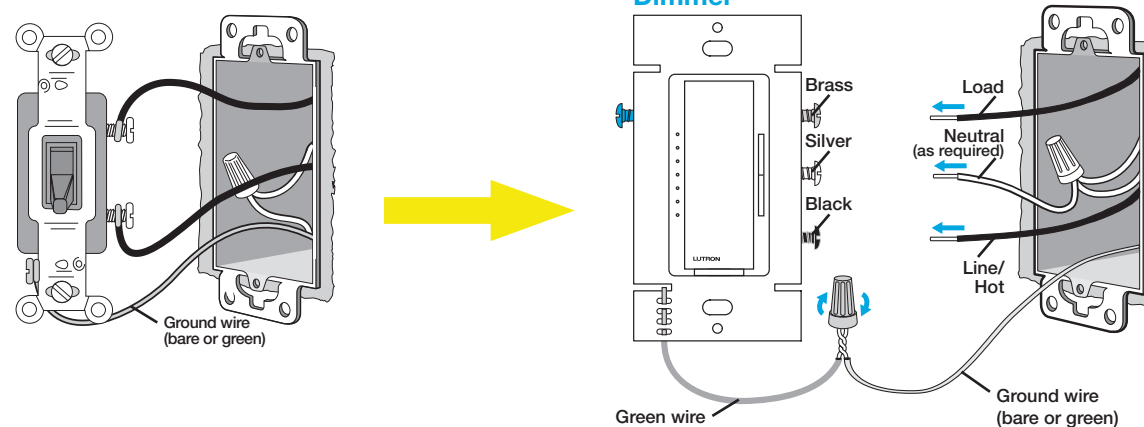

**3B** For lights switched from **two** locations:

**NOTE:** Only one dimmer can be used per circuit.

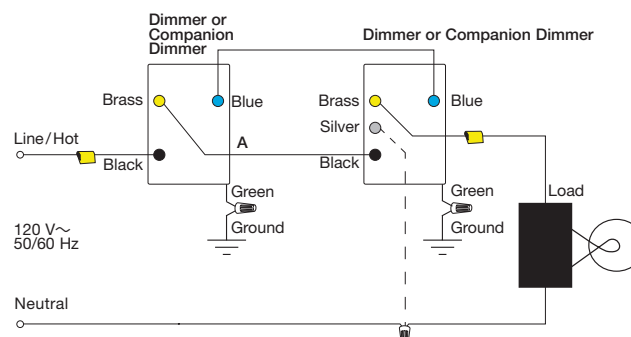
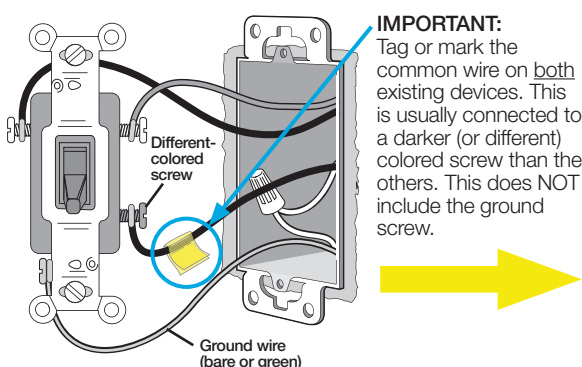

\*\* For more information please go to [www.lutron.com/wiringwizard](http://www.lutron.com/wiringwizard)

Fully wrap the wires around the screw and tighten (A), or strip insulated wires to 1/2 in (13 mm) and insert into the push-in terminals (B). Solid copper wire only.

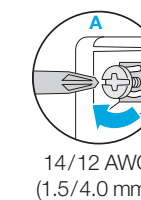

14/12 AWG (1.5/4.0 mm<sup>2</sup>)

OR

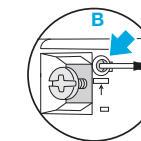

14 AWG ONLY (1.5 mm<sup>2</sup>)

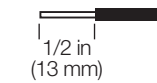

OR

**NOTE:** Dimmer may be wired on the line side, load side, or in the middle. Neutral has been excluded from this diagram for clarity. Connect Neutral to the dimmer as required. Up to nine companion dimmers may be used. For additional wiring assistance go to [www.lutron.com/wiringwizard](http://www.lutron.com/wiringwizard)

## Dimmer OR Companion Dimmer

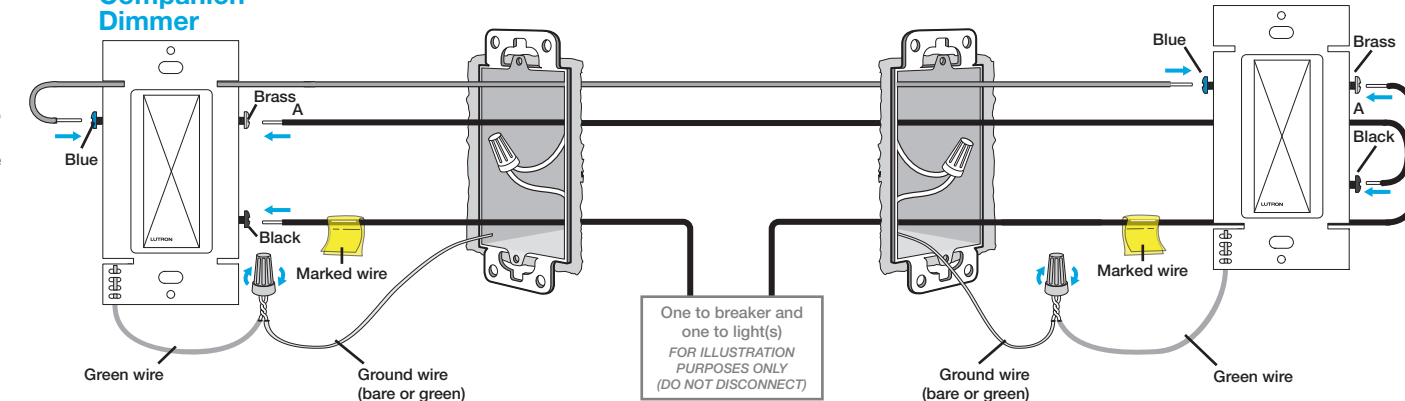

OR

(continued on next page)

## 3C For lights switched from **three or more** locations:

NOTE: Only one dimmer can be used per circuit.

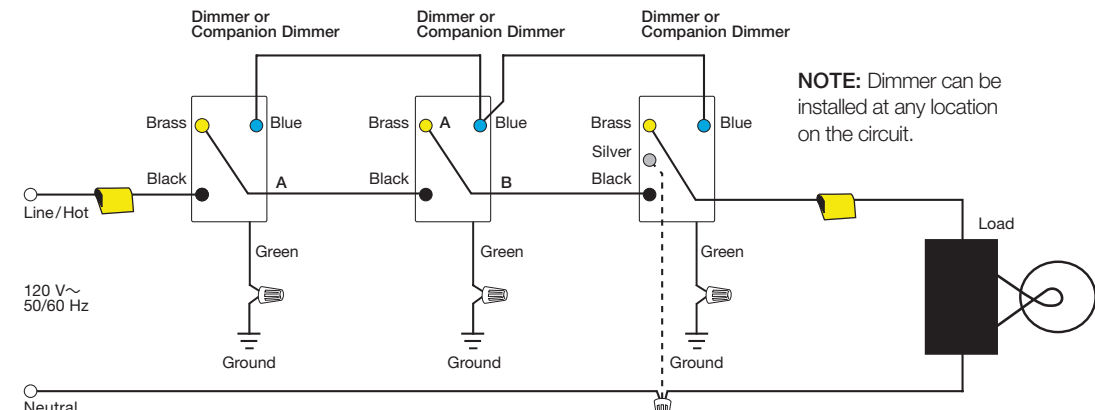
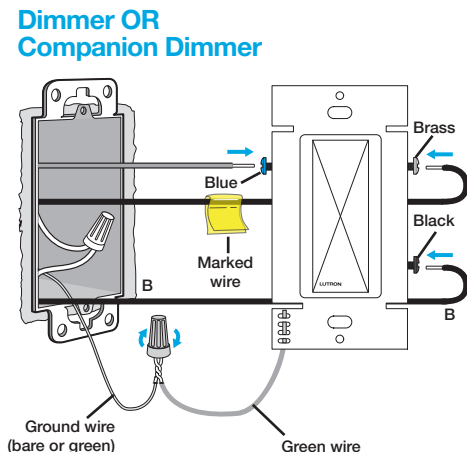
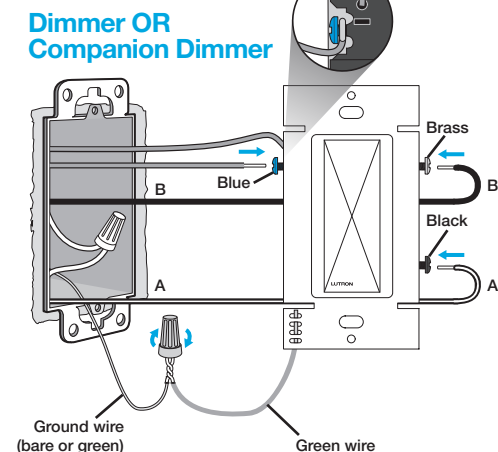
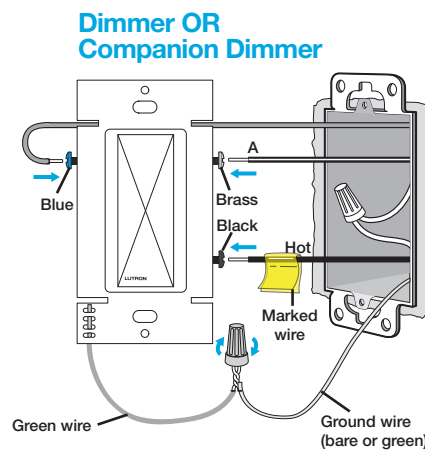
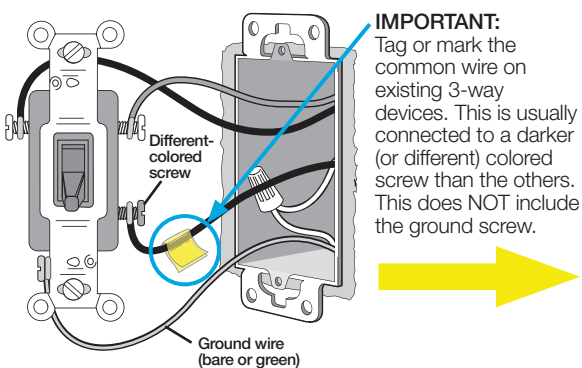

## 4 Mount all devices using the provided screws

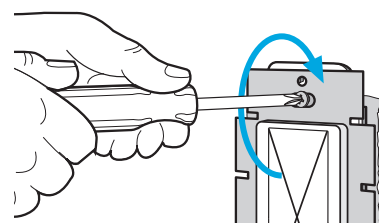

## 5 Turn power ON at circuit breaker

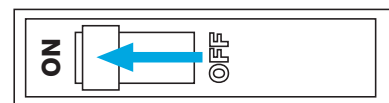

## 6 Dimmer Operation

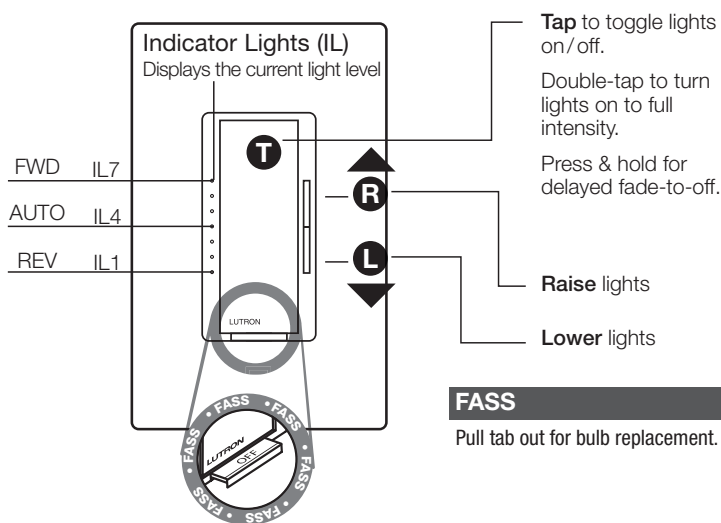

## 7 Setup

### Setup for use WITHOUT a system

#### Adjust Low-End Trim

1. Press and hold **T** and **▼** for 5 seconds.
2. Press **▲** or **▼** to select the desired low-end trim level.
3. Press **T** to exit.

#### Phase-Select Mode

1. Open the FASS.
2. Press and hold **▲**. Close the FASS and continue to hold **▲** for 5 seconds.  
**Note:** The current phase selection will illuminate:  
 IL7 Forward-phase  
 IL4 Phase auto-select – Default with no neutral\*  
 IL1 Reverse-phase – Default with neutral
3. Press the **▲/▼** button to choose the desired selection.
4. Press **T** to exit Phase-Select mode.

\* LED phase auto-select defaults to reverse-phase unless the LED load cannot operate correctly. It will then switch to forward-phase automatically. LED phase auto-select is only available when no neutral wire is connected.

### Setup for use WITH a system

This control can be used in a RadioRA 2 or RA2 Select system for control from keypads, Pico wireless controls, schedules, and more.

For RadioRA 2, use the system programming software to set up the system (training is required to access the software).

For RA2 Select, download the Lutron App from the App Store or Google Play Store, open the App and follow the instructions to setup the system.



## Return to Factory Settings

NOTE: Resetting a device to its factory settings will remove it from the system and erase all of its programming.

Step 1: Triple tap **T**.

Step 2: Press and hold **T**. Continue to hold **T** for approximately 3 seconds until the indicator lights flash up and down.

Step 3: Triple tap **T**. Load (light) will turn OFF and turn back ON to full intensity. This indicates a successful factory reset.

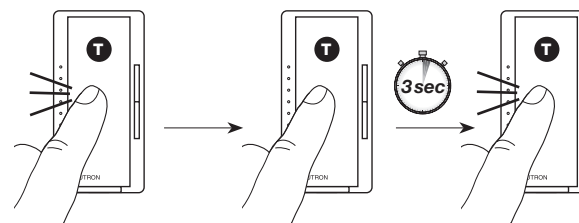

## Troubleshooting

Symptoms	Cause and Action
LEDs do not operate well or they flicker/buzz.	<ul style="list-style-type: none"> <li>Is the load from the Lutron compatible lamp tool? Please visit <a href="http://www.lutron.com/ledfinder">www.lutron.com/ledfinder</a></li> <li>See <b>Phase-Select Mode</b>.</li> <li>Adjust low-end trim.</li> <li>Connect Neutral wire.</li> </ul>
ILs 1 and 7 are flashing.	<b>Over Voltage Protection</b> <ul style="list-style-type: none"> <li>Verify that the control is set correctly for the load.</li> <li>Check <b>Phase-Select Mode</b> setting.</li> </ul>
Bottom three ILs 1, 2, and 3 are flashing.	<b>Shorted FET Detection</b> <ul style="list-style-type: none"> <li>Wiring error. Product may be permanently damaged.</li> <li>Check wiring to be sure it matches installation instructions and wiring diagrams.</li> </ul>
All ILs are flashing.	<b>Over Current Protection Mode</b> <ul style="list-style-type: none"> <li>Check <b>Phase-Select Mode</b> setting.</li> <li>Verify that no bulbs are blown out.</li> <li>Verify that product is wired properly.</li> <li>Cycle power to the unit using the FASS switch to reset.</li> <li>If using LED or CFL bulbs, verify that they are Lutron compatible bulbs, please visit <a href="http://www.lutron.com/ledfinder">www.lutron.com/ledfinder</a></li> </ul>
Load is OFF and there is no indicator on the dimmer.	<b>Power Not Present</b> <ul style="list-style-type: none"> <li>Circuit breaker OFF or tripped. Verify that product is wired properly.</li> <li>Load is not installed or connected. Dimmer must have a load to operate.</li> <li>FASS is in the OFF position. Move FASS to the ON position by pushing it in.</li> </ul> <b>Wiring Error</b> <ul style="list-style-type: none"> <li>Check wiring to be sure it matches installation instructions and wiring diagrams.</li> </ul>
Light turns ON and OFF continuously.	<b>Improper load type or less than the required minimum load</b> <ul style="list-style-type: none"> <li>Recommended minimum load is 10 W/10 VA or one compatible LED lamp listed at <a href="http://www.lutron.com/ledfinder">www.lutron.com/ledfinder</a></li> <li>Connect Neutral wire.</li> </ul>
Middle IL is flashing.	<b>Over Temperature Condition</b> <ul style="list-style-type: none"> <li>Load may exceed maximum load rating.</li> <li>Ambient temperature may exceed maximum product rating.</li> <li>Cycle power to the unit using the FASS switch to reset.</li> </ul>
Dimmer IL is ON but load cannot be turned ON or cannot be turned OFF.	<b>Wiring Error</b> <ul style="list-style-type: none"> <li>Check wiring to be sure it matches installation instructions and wiring diagrams.</li> </ul> <b>Lamps Burned Out or Not Installed</b> <ul style="list-style-type: none"> <li>Replace or install lamps.</li> </ul>
ILs 3 and 7 are flashing.	<b>Line/Load Miswire Detected</b> <ul style="list-style-type: none"> <li>Swap wires on Black and Brass screw terminals.</li> </ul>
Lights don't turn ON/OFF from a keypad or from other remote device.	<b>Improper programming</b> <ul style="list-style-type: none"> <li>Refer to the RadioRA2 software or Lutron App for RA2 Select to ensure proper programming.</li> </ul> <b>Out of RF range</b> <ul style="list-style-type: none"> <li>Reposition to be within 30 ft (9 m) of an RF signal repeater.</li> </ul>

For additional Troubleshooting, please visit [www.lutron.com/support](http://www.lutron.com/support)

**Gradateur RF Maestro DEL+  
RRD-PRO**

120 V~ 50/60 Hz

250 W DEL/AFC 500 W Inc./Hal./ELV 400 VA MLV

**Gradateur auxiliaire (pour le câblage du va-et-vient)**

**RD-RD**

120 V~ 50/60 Hz 8,3 A

**Pour la gradation d'ampoules DEL ou AFC, elles doivent être compatibles avec les produits Lutron pour une qualité optimale !**

Pour la liste des ampoules compatibles, veuillez consulter [www.lutron.com/ledfinder](http://www.lutron.com/ledfinder)

## Aide

Utilisez notre outil d'installation mobile adapté au votre propre rythme :

[www.lutron.com/wiringwizard](http://www.lutron.com/wiringwizard)

**Vous trouverez plus d'informations sur le produit :**

[www.lutron.com/support](http://www.lutron.com/support)

- Vidéos
- Questions fréquentes
- Discussion en ligne (8 h à 17 h UTC-5)

**Nous contacter :**

États-Unis | Canada | Caraïbes  
1.844.LUTRON1 (588.7661) (24h/7j)

Mexique  
+1.888.235.2910

Autres  
+1.610.282.3800

[www.lutron.com/support](http://www.lutron.com/support)

Garantie limitée : [www.lutron.com/TechnicalDocumentLibrary/Warranty.pdf](http://www.lutron.com/TechnicalDocumentLibrary/Warranty.pdf)

Pour les informations FCC/IC :  
Veuillez consulter : [www.lutron.com/fcc-ic](http://www.lutron.com/fcc-ic)

©Lutron, Lutron, RadioRA, FASS, RA2 Select, Maestro, Claro, Satin Colors, Pico et RadioRA 2 sont des marques commerciales ou déposées de Lutron Electronics Co., Inc. aux États-Unis et/ou dans d'autres pays.

App Store est une marque de service de Apple, Inc., enregistrée aux États-Unis et dans d'autres pays.

Google Play et le logo Google Play sont des marques commerciales de Google Inc.

Le National Electric Code (code électrique national) et NEC sont des marques déposées de la National Fire Protection Association, Quincy, Massachusetts.

©2013-2019 Lutron Electronics Co., Inc.

## 1 Couper l'alimentation au niveau du disjoncteur

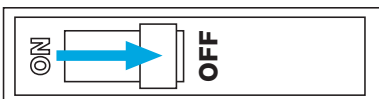

**AVERTISSEMENT : RISQUE D'ÉLECTROCUTION.** Peut causer des blessures graves ou la mort. Coupez l'alimentation au niveau du disjoncteur ou du fusible avant l'installation.

## 2 Types de charge et fonctionnement

Type de charge	Charge minimale	Charge maximale			Neutre	Mode de phase requis <sup>3</sup>
		Compartment simple	Fin du compartiment	Milieu du compartiment		
DEL	1 ampoule <sup>2</sup>	250 W	200 W	150 W	Optionnel <sup>1</sup>	Chaque
AFC	1 ampoule <sup>2</sup>	250 W	200 W	150 W	Optionnel <sup>1</sup>	Directe
Transformateur MLV avec DEL	Consultez la note d'application no 559 (no de pièce 048559) sur <a href="http://www.lutron.com">www.lutron.com</a>					Directe
Transformateur ELV avec DEL						Inverse
Transformateur MLV avec halogène	10 W	400 VA (300 W)	Aucun décalage nécessaire		Requis	Directe
Transformateur ELV avec halogène	10 W	500 W	400 W	300 W	Requis	Inverse
Incandescente/Halogène	5 W <sup>2</sup>	500 W	400 W	300 W	Optionnel <sup>1</sup>	Chaque
Ballast fluorescent à gradation	1 ballast	3,3 A (400 VA)	Aucun décalage nécessaire		Requis	Directe
Pilote de DEL (LTE) à 2 fils Hi-lume de 1 %	1 pilote	3,3 A (400 W) 20 pilotes maximum	Aucun décalage nécessaire		Requis	Directe
PHPM-PA/3F et GRX-TVI	1 interface	3 interfaces	Aucun décalage nécessaire		Requis	Directe

- Le neutre est recommandé pour obtenir les meilleures performances de gradation, le cas échéant, mais n'est pas requis pour ce type de charge.
- La charge minimale indiquée est pour un fonctionnement avec le neutre raccordé. Si le neutre n'est pas utilisé, la charge minimale est de 2 ampoules DEL/AFC ou de 25 W à incandescence/halogène.
- Voir la section 6C à la page 2 de ce guide pour les instructions de sélection de phase.

**Remarque :** Pour les luminaires MLV variables, la puissance maximale des lampes est généralement de 70 % à 85 % de la puissance nominale (VA) du transformateur. Pour connaître le rendement réel du transformateur, contactez le fabricant. Le VA nominal total des transformateurs ne doit pas dépasser le VA nominal du gradateur.

## IMPORTANT

- ATTENTION :** Utilisez le produit seulement avec des luminaires installés en permanence avec une DEL gradable vissée, des lampes fluocompactes à ballast intégré, halogènes ou à incandescence variables vissées. Utilisez le produit seulement pour contrôler le côté primaire de l'éclairage basse tension fourni par le transformateur installé en permanence, ou en combinaison avec des lampes à incandescence. Pour réduire le risque de surchauffe et les dommages possibles à d'autres équipements, n'utilisez PAS le produit pour commander des prises, des luminaires fluorescents, des ampoules fluocompactes sans ballast ou à ballast externe, des appareils motorisés ou des appareils alimentés par un transformateur.
- Si vous connectez des charges autres que des lumières à incandescence/halogène, des AFC vissables ou des DEL vissables, le fil neutre doit être connecté. Voir le tableau Types de charge et fonctionnement pour plus d'informations.
- Un neutre est fortement recommandé pour les AFC.
- Effectuez l'installation en conformité avec les codes électriques en vigueur.
- En l'absence de « moyen de mise à la terre » dans le boîtier d'encastrement, l'Article 404.9 de 2011 du NEC autorise l'installation d'un gradateur sans connexion de terre en remplacement si une plaque murale en plastique incombustible est utilisée. Pour ce type d'installation, torsadez un connecteur de fil sur le fil de terre vert, ou retirez le fil de terre vert du gradateur et utilisez une plaque murale appropriée telle que les plaques murales des séries Claro ou Satin Colors de Lutron.
- Protégez le gradateur afin d'éviter la poussière et la saleté lors de la peinture ou du masticage du mur.
- Ce gradateur n'est pas compatible avec les interrupteurs va-et-vient et les permutateurs standard. Utilisez le produit seulement avec les gradateurs auxiliaires de Lutron répertoriés ci-dessus.
- Dans un circuit d'interrupteur va-et-vient ou de permutateur, utilisez seulement un gradateur avec 9 gradateurs auxiliaires maximum.
- La longueur maximale de câble entre le gradateur et le gradateur auxiliaire le plus éloigné est de 45 m (150 pi).
- Fonctionne entre 0 °C et 40 °C (32 °F et 104 °F).
- Il est normal que les gradateurs soient chauds au toucher en fonctionnement.
- Ne nettoyez le gradateur qu'avec un chiffon doux et humide. Ne pas utiliser de nettoyants chimiques.
- Utilisation à l'intérieur seulement.
- Serrez fermement les bornes à vis à 0,55 N•m (5 po-lb).

## 3 Déterminez la configuration du câblage

**3A** Pour la commutation des lumières depuis **un** emplacement :

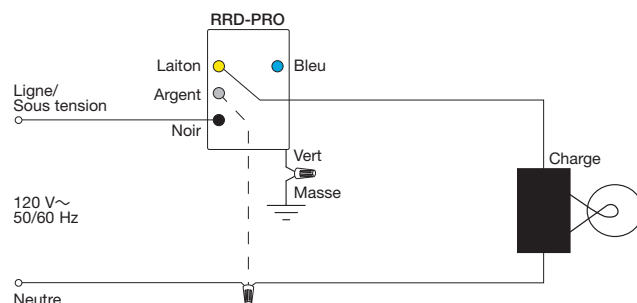
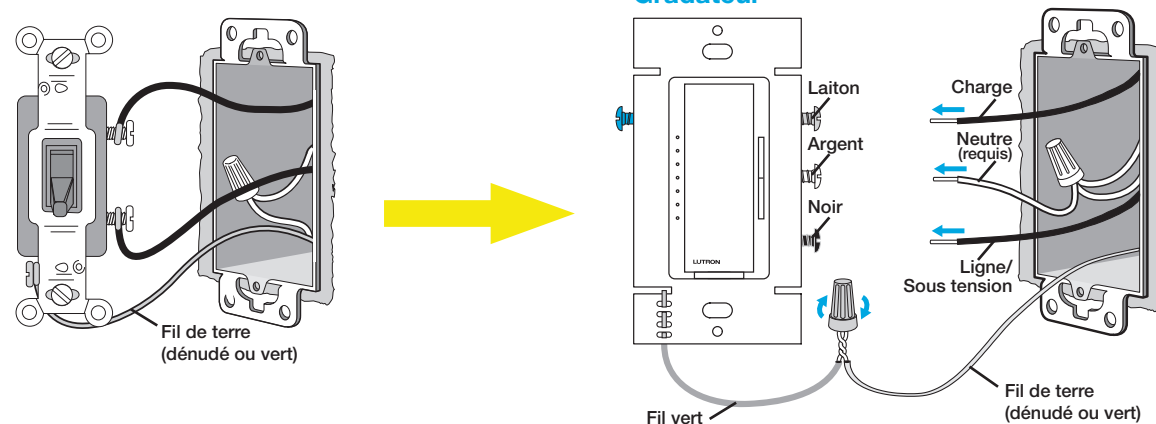

**3B** Pour la commutation des lumières depuis **deux** emplacements :

**REMARQUE :** Un seul gradateur peut être utilisé par circuit.

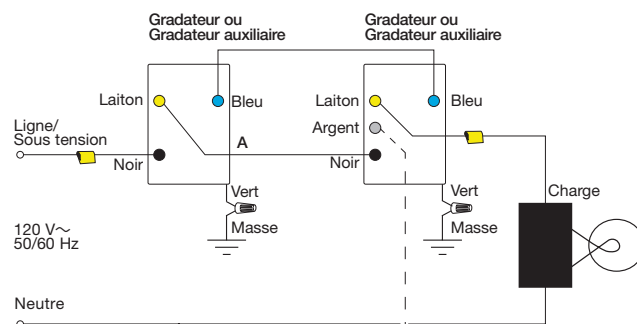
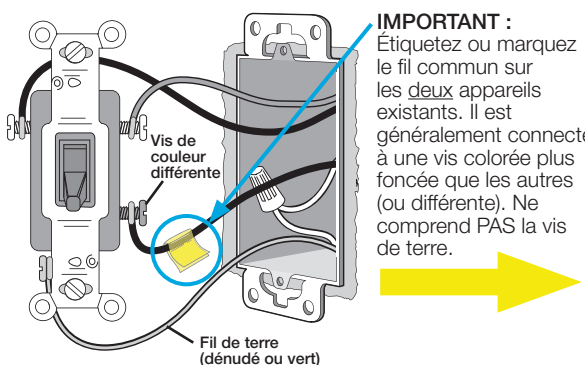

\*\* Pour plus d'informations, veuillez consulter [www.lutron.com/wiringwizard](http://www.lutron.com/wiringwizard)

Enroulez complètement le fil autour de la vis et serrez (A), ou dénudez les fils isolés sur 13 mm (1/2 po) et insérez-les dans les bornes enfichables (B). Fil rigide en cuivre seulement.



1,5/4,0 mm<sup>2</sup>  
(14/12 AWG)

OU

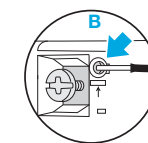

1,5 mm<sup>2</sup> SEULEMENT  
14 AWG

**Gradateur OU Gradateur auxiliaire**

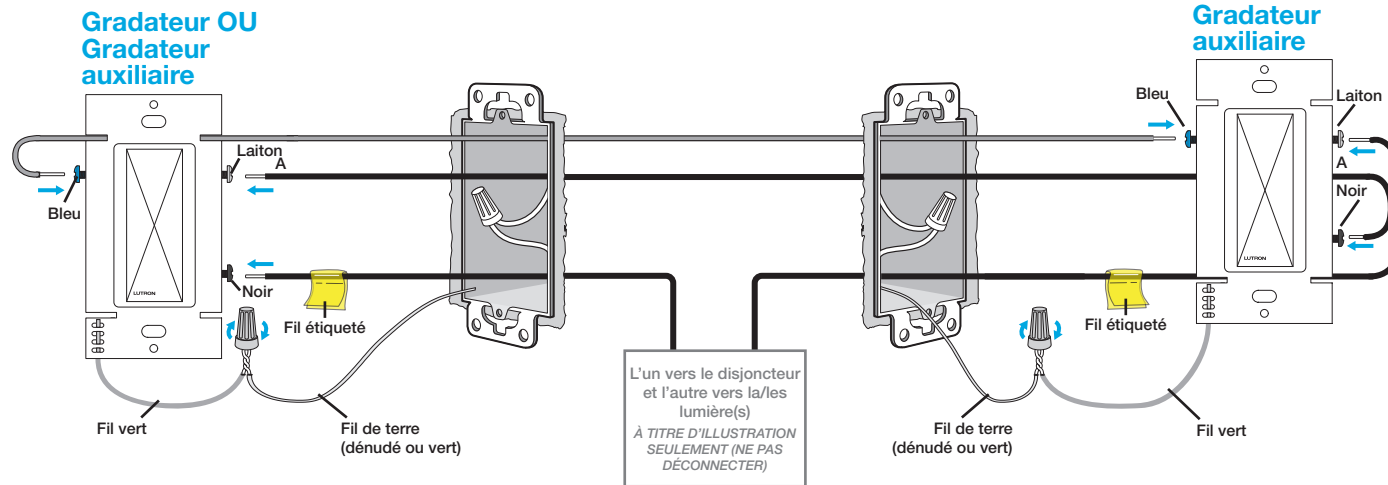

OU

(suite à la page suivante)

**3C** Pour la commutation des lumières depuis **trois emplacements ou plus** :

**REMARQUE** : Un seul gradateur peut être utilisé par circuit.

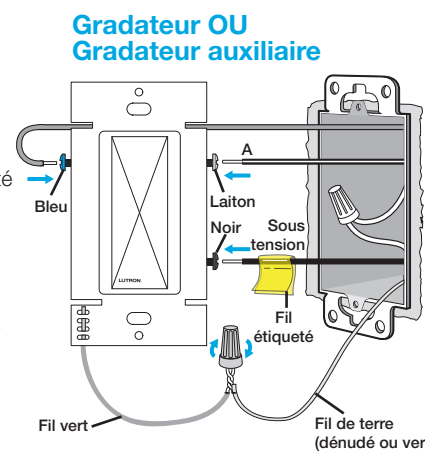
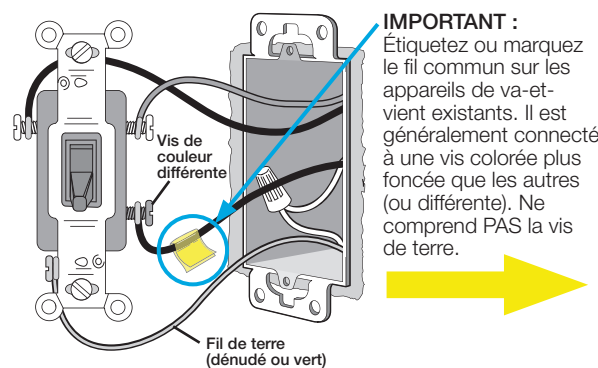

**REMARQUE** : Le gradateur peut être câblé côté ligne, côté charge ou au centre. Le neutre a été exclu de ce diagramme pour plus de clarté. Raccordez le neutre au gradateur selon les besoins. Jusqu'à neuf gradateurs auxiliaires peuvent être utilisés. Pour une assistance supplémentaire concernant le câblage, consultez le site [www.lutron.com/wiringwizard](http://www.lutron.com/wiringwizard)

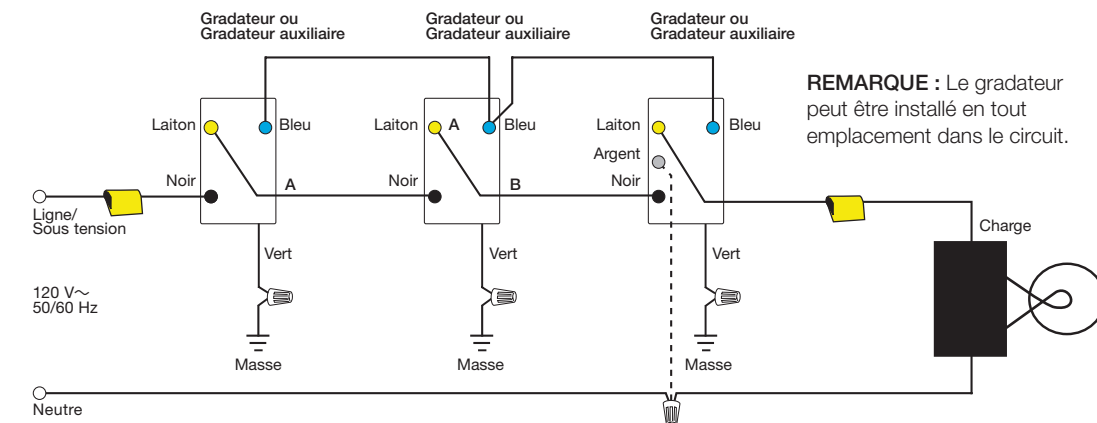
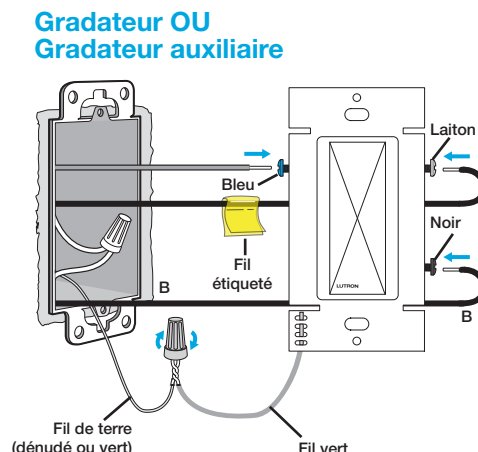
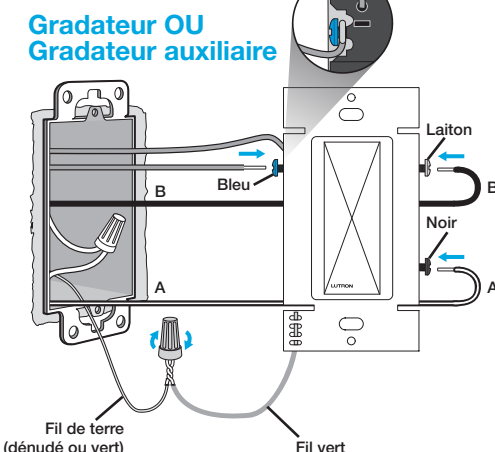

## 4 Installez tous les appareils avec les vis fournies

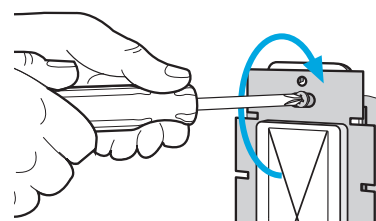

## 5 Connecter l'alimentation au niveau du disjoncteur

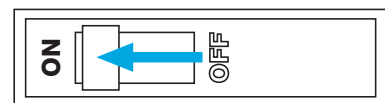

## 6 Fonctionnement du gradateur

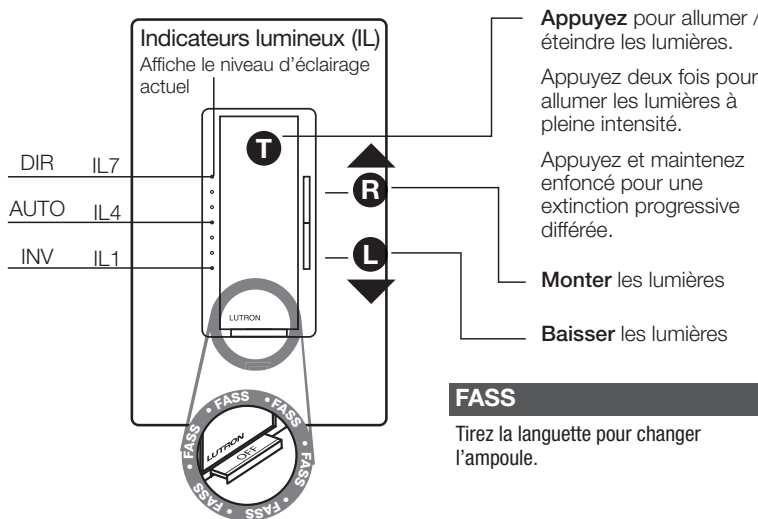

## 7 Configuration

### Configuration pour une utilisation SANS système

#### Ajustez le réglage du seuil bas

- Appuyez sur **T** et **▼** maintenez-les enfoncés pendant 5 secondes.
- Appuyez sur **▲** ou **▼** pour sélectionner le niveau de seuil bas souhaité.
- Appuyez sur **T** pour quitter.

#### Mode de sélection de phase

- Ouvrez le FASS.
- Appuyez sur **▲**, et le maintenir enfoncé. Fermez le FASS et continuez de maintenir **▲** enfoncé pendant 5 secondes.  
**Remarque** : La sélection de la phase actuelle s'allumera :  
IL7 Phase directe  
IL4 Sélection automatique de phase – Sans neutre par défaut\*  
IL1 Phase inverse – Sans neutre par défaut
- Appuyez sur le bouton **▲/▼** pour atteindre la sélection souhaitée.
- Appuyez sur **T** pour quitter le mode de sélection de phase.

\* La sélection automatique de phase de la DEL passe par défaut en phase inverse, à moins que la charge de la DEL ne puisse pas fonctionner correctement. Elle passera ensuite automatiquement en phase directe. La sélection automatique de phase de la DEL est disponible seulement si aucun fil neutre n'est connecté.

### Configuration pour une utilisation AVEC un système

Cette commande peut être utilisée dans un système RadioRA 2 ou RA2 Select pour un contrôle à partir de claviers, commandes sans fil Pico, planifications, etc.

Pour RadioRA 2, utilisez le logiciel de programmation du système pour configurer le système (formation requise pour accéder au logiciel).

Pour RA2 Select, téléchargez l'application Lutron depuis l'App Store ou le Google Play Store, ouvrez-la et suivez les instructions pour installer le système.



## Restauration des paramètres d'usine

**REMARQUE** : Réinitialiser un appareil à ses réglages d'usine le supprimera du système et effacera toute sa programmation

**Étape 1** : Appuyer trois fois sur **T**.

**Étape 2** : Appuyez sur **T** et maintenez-le enfoncé. Maintenez le bouton **T** enfoncé pendant environ 3 secondes jusqu'à ce que les voyants lumineux clignotent de haut en bas.

**Étape 3** : Appuyer trois fois sur **T**. La charge (lumière) s'éteint et se rallume à l'intensité maximale. Cela indique une réinitialisation d'usine réussie.

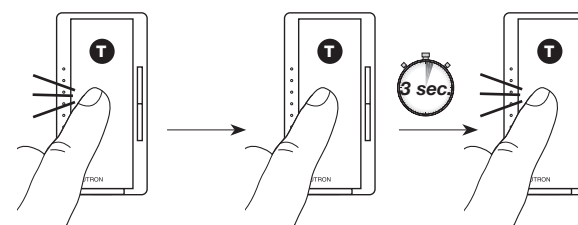

## Dépannage

Symptômes	Cause et action
Les DEL ne fonctionnent pas correctement ou scintillent/bourdonnent.	<ul style="list-style-type: none"> <li>La charge provient-elle de l'outil pour lampe compatible Lutron ? Veuillez consulter <a href="http://www.lutron.com/ledfinder">www.lutron.com/ledfinder</a></li> <li>Réglez le seuil bas.</li> <li>Raccordez le fil neutre.</li> <li>Voir le <b>Mode de sélection de phase</b>.</li> </ul>
Les IL 1 et 7 clignotent.	<b>Protection contre les surtensions</b> <ul style="list-style-type: none"> <li>Vérifiez que la commande est correctement réglée pour la charge.</li> <li>Vérifiez le réglage du <b>Mode de sélection de phase</b>.</li> </ul>
Les trois IL 1, 2, et 3 inférieurs clignotent.	<b>Détection de FET en court-circuit</b> <ul style="list-style-type: none"> <li>Erreur de câblage. Le produit peut être endommagé de manière permanente.</li> <li>Vérifiez le câblage pour vous assurer qu'il correspond aux consignes d'installation et aux schémas de câblage.</li> </ul>
Tous les IL clignotent.	<b>Mode de protection contre les surintensités</b> <ul style="list-style-type: none"> <li>Vérifiez le réglage du <b>Mode de sélection de phase</b>.</li> <li>Vérifiez qu'aucune ampoule n'a grillé.</li> <li>Vérifiez que le produit est correctement câblé.</li> <li>Éteignez puis rallumez l'unité à l'aide de l'interrupteur FASS pour la réinitialiser.</li> <li>Si vous utilisez des ampoules DEL ou AFC, vérifiez que ce sont des ampoules compatibles Lutron, visitez le site <a href="http://www.lutron.com/ledfinder">www.lutron.com/ledfinder</a></li> </ul>
La charge est ÉTEINTE et il n'y a aucun indicateur sur le gradateur.	<b>L'alimentation est coupée</b> <ul style="list-style-type: none"> <li>Le disjoncteur est déclenché ou a sauté. Vérifiez que le produit est correctement câblé.</li> <li>La charge n'est pas installée ou connectée. L'gradateur doit avoir une charge pour fonctionner.</li> <li>L'interrupteur FASS est en position ARRÊT. Actionnez l'interrupteur FASS en position MARCHÉ en appuyant dessus.</li> </ul> <b>Erreur de câblage</b> <ul style="list-style-type: none"> <li>Vérifiez le câblage pour vous assurer qu'il correspond aux consignes d'installation et aux schémas de câblage.</li> </ul>
Les lumières S'ALLUMENT et S'ÉTEIGNENT continuellement. L'IL du milieu clignote.	<b>Type de charge incorrect ou inférieur à la charge minimale requise</b> <ul style="list-style-type: none"> <li>La charge minimale recommandée est de 10 W/10 VA ou une lampe DEL compatible répertoriée sur <a href="http://www.lutron.com/ledfinder">www.lutron.com/ledfinder</a></li> <li>Raccordez le fil neutre.</li> </ul> <b>Condition de température excessive</b> <ul style="list-style-type: none"> <li>La charge peut dépasser la charge nominale maximale.</li> <li>La température ambiante peut dépasser la valeur nominale maximale du produit.</li> <li>Éteignez puis rallumez l'unité à l'aide de l'interrupteur FASS pour la réinitialiser.</li> </ul>
Le gradateur IL est en MARCHÉ mais la charge ne peut pas être ALLUMÉE et/ou ne peut pas être ÉTEINTE.	<b>Erreur de câblage</b> <ul style="list-style-type: none"> <li>Vérifiez le câblage pour vous assurer qu'il correspond aux consignes d'installation et aux schémas de câblage.</li> </ul> <b>Ampoules grillées ou non installées</b> <ul style="list-style-type: none"> <li>Remplacez ou installez des ampoules.</li> </ul>
Les IL 3 et 7 clignotent.	<b>Mauvais câblage de la ligne / charge détecté</b> <ul style="list-style-type: none"> <li>Échangez les fils sur les bornes à vis noir et laiton.</li> </ul>
Les lumières ne s'allument pas et ne s'éteignent pas à partir d'un clavier ou d'un autre appareil distant.	<b>Mauvaise programmation</b> <ul style="list-style-type: none"> <li>Consultez le logiciel RadioRA2 ou l'application Lutron pour RA2 Select pour vous assurer que la programmation est correcte.</li> </ul> <b>Hors de portée des RF</b> <ul style="list-style-type: none"> <li>Repositionnez le module à moins de 9 m (30 pi) du répéteur de signal RF.</li> </ul>

Pour d'autres situations de dépannage, veuillez consulter [www.lutron.com/support](http://www.lutron.com/support)

**Atenuador RF Maestro LED+**

RRD-PRO  
120 V~ 50/60 Hz

250 W LED/LFCA 500 W Inc./Hal./ELV 400 VA MLV

**Atenuador accesorio (para cableado de tres vías)**

RD-RD  
120 V~ 50/60 Hz 8,3 A

**Si se utilizaran bombillas LED o LFCA, deben ser compatibles con Lutron para brindar un desempeño óptimo!**

Para obtener la lista de bombillas compatibles, visite [www.lutron.com/ledfinder](http://www.lutron.com/ledfinder)

**Ayuda**

Utilice nuestra amigable herramienta móvil de instalación a su propio ritmo: [www.lutron.com/wiringwizard](http://www.lutron.com/wiringwizard)

Encuentre información adicional sobre el producto:

[www.lutron.com/support](http://www.lutron.com/support)

- Videos
- Preguntas frecuentes
- Chat en línea (8 am–5 pm EST)

**Llámenos:**

E.U.A. | Canadá | Caribe  
1.844.LUTRON1 (588.7661) (24/7)

México  
+1.888.235.2910

Demás países  
+1.610.282.3800

[www.lutron.com/support](http://www.lutron.com/support)

Garantía limitada:  
[www.lutron.com/TechnicalDocumentLibrary/Warranty.pdf](http://www.lutron.com/TechnicalDocumentLibrary/Warranty.pdf)

Para obtener información de FCC/IC:  
Visite: [www.lutron.com/fcc-ic](http://www.lutron.com/fcc-ic)

©Lutron, Lutron, RadioRA, FASS, RA2 Select, Maestro, Claro, Satin Colors, Pico y RadioRA 2 son marcas comerciales o marcas comerciales registradas de Lutron Electronics Co., Inc. en E.U.A. y/o en otros países.

App Store es una marca de servicio de Apple Inc., registrada en E.U.A. y otros países.

Google Play y el logotipo de Google Play son marcas comerciales de Google Inc.

National Electrical Code (Código Eléctrico Nacional) y NEC son marcas comerciales registradas de la National Fire Protection Association, Quincy, Massachusetts.

©2013–2019 Lutron Electronics Co., Inc.

**1 DESCONECTE el suministro eléctrico en el disyuntor**

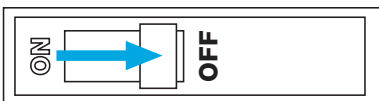

**ADVERTENCIA: PELIGRO DE DESCARGA ELÉCTRICA.**  
Podría ocasionar lesiones graves o la muerte. Antes de instalar desconecte la alimentación eléctrica en el disyuntor o el fusible.

**2 Tipos de carga y operación**

Tipo de carga	Carga mínima	Carga máxima			Neutro	Modo de fase requerido <sup>3</sup>
		Dispositivo único	Fin del grupo	Centro del grupo		
LED	1 bombilla <sup>2</sup>	250 W	200 W	150 W	Opcional <sup>1</sup>	Ambas
LFCA	1 bombilla <sup>2</sup>	250 W	200 W	150 W	Opcional <sup>1</sup>	Directa
Transformador para MLV con LED	Consulte la Nota de aplicación N° 559 (N/P 048559) en <a href="http://www.lutron.com">www.lutron.com</a>					Directa
Transformador para ELV con LED						Inversa
Transformador para MLV con halógena	10 W	400 VA (300 W)	No se requiere reducción de potencia		Requerido	Directa
Transformador para ELV con halógena	10 W	500 W	400 W	300 W	Requerido	Inversa
Incandescente/ Halógena	5 W <sup>2</sup>	500 W	400 W	300 W	Opcional <sup>1</sup>	Ambas
Balasto fluorescente atenuable	1 balasto	3,3 A (400 VA)	No se requiere reducción de potencia		Requerido	Directa
Controlador de LED (LTE) de dos cables HI-lume 1%	1 controlador	3,3 A (400 W) 20 controladores máx.	No se requiere reducción de potencia		Requerido	Directa
PHPM-PA/3F y GRX-TVI	1 interfaz	3 interfaces	No se requiere reducción de potencia		Requerido	Directa

- Para obtener el mejor desempeño de atenuación se recomienda utilizar un neutro, si estuviera disponible, pero no es necesario para este tipo de carga.
- La carga mínima mostrada es para una operación conectada al neutro. Si no se utilizara ningún neutro, la carga mínima es de dos bombillas LED/LFCA o 25 W de carga incandescente/halógena.
- Para obtener instrucciones de selección de fase consulte la sección 6C en la página 2 de esta guía.

**Nota:** Para atenuar artefactos MLV, la máxima potencia de la lámpara es generalmente del 70% al 85% de la especificación de VA del transformador. Para obtener la eficiencia real del transformador, póngase en contacto con el fabricante. La especificación total de VA de los transformadores no deberá exceder de la especificación de VA del atenuador.

**IMPORTANTE**

- PRECAUCIÓN:** Sólo utilícelo con artefactos instalados permanentemente con LED atenuables de tipo atornillable, lámparas fluorescentes compactas con balasto propio y atenuables, halógenas o incandescentes. Use solo para controlar el lado primario de iluminación de bajo voltaje suministrado por transformador, con instalación permanente, o en combinación con lámparas incandescentes. Para reducir el riesgo de sobrecalentamiento y posibles daños a otros equipos, NO lo utilice para controlar receptáculos, accesorios de iluminación fluorescente, lámparas fluorescentes compactas sin balasto o con balasto externo, aparatos accionados por motor o artefactos alimentados con transformador.
- Si se conectan cargas que no sean incandescentes/halógenas, LFCA atornillables o LED atornillables, debe estar conectado el cable neutro. Para obtener más información consulte la tabla Tipos de carga y operación.
- Se recomienda sumamente neutro para los LFCA.
- Instale de acuerdo a todos los códigos eléctricos nacionales y locales.
- Cuando no hay "medios de conexión a tierra" dentro de la caja de pared, el Artículo 404.9 de NEC- 2011 permite instalar un atenuador sin conexión a tierra como reemplazo, siempre y cuando se use una placa de pared de plástico no combustible. En este tipo de instalación, retuerza un conector de cables en el cable verde de tierra o retire el cable verde de tierra en el atenuador y use una placa de pared apropiada, tal como una placa de pared de las series Claro o Satin Colors de Lutron.
- Proteja el atenuador contra el polvo y la suciedad al pintar o al aplicar textura la pared.
- Este atenuador no es compatible con interruptores estándar de 3 o 4 vías. Úselo solo con atenuadores acompañantes Lutron listados arriba.
- En cualquier circuito de 3 o 4 vías use un solo atenuador con hasta 9 atenuadores acompañantes.
- La longitud máxima de cables entre el atenuador y el atenuador accesorio más lejano es 45 m (150 pies).
- Para funcionar entre 0 °C y 40 °C (32 °F y 104 °F).
- Es normal que los atenuadores se sientan tibios al contacto al estar en funcionamiento.
- Limpie el atenuador solo con un paño suave y húmedo. No use ningún limpiador químico.
- Solo para uso en interiores.
- Apretete firmemente los terminales atornillables a 0,55 N•m (5 pulg-lb).

**3 Determine la configuración del cableado**

**3A** Para las luces encendidas desde sólo **una** ubicación:

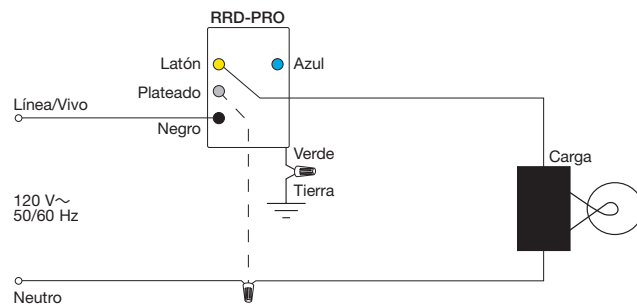
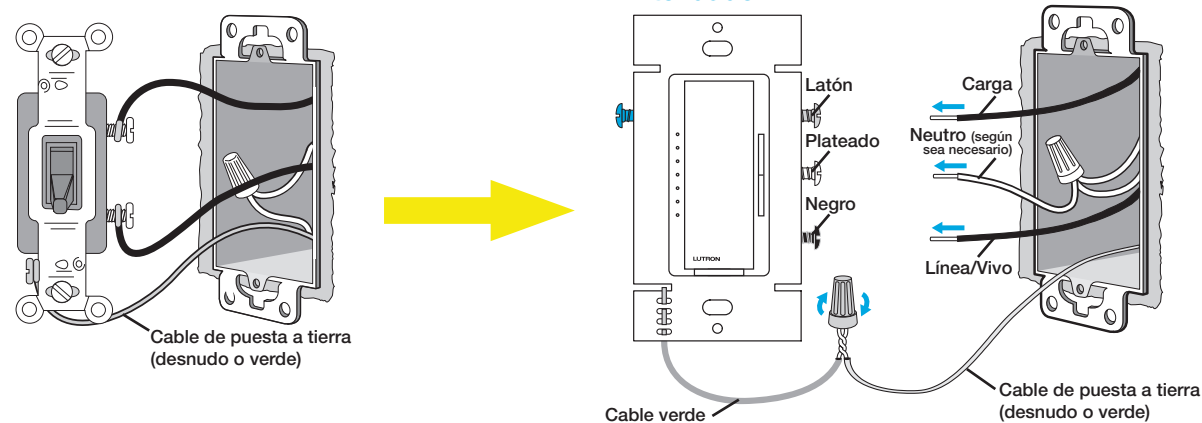

**3B** Para las luces encendidas desde **dos** ubicaciones:

**NOTA:** Solo se puede utilizar un atenuador por circuito.

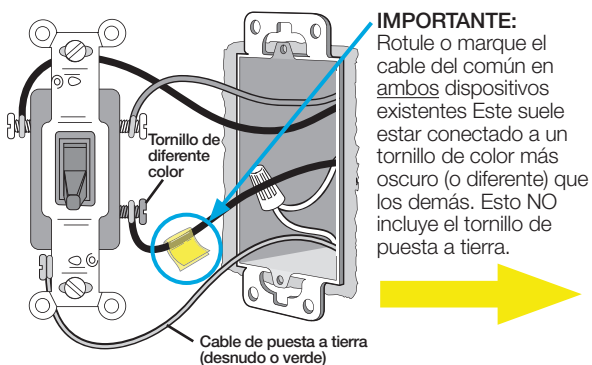

**IMPORTANTE:** Rotule o marque el cable del común en ambos dispositivos existentes. Este suele estar conectado a un tornillo de color más oscuro (o diferente) que los demás. Esto NO incluye el tornillo de puesta a tierra.

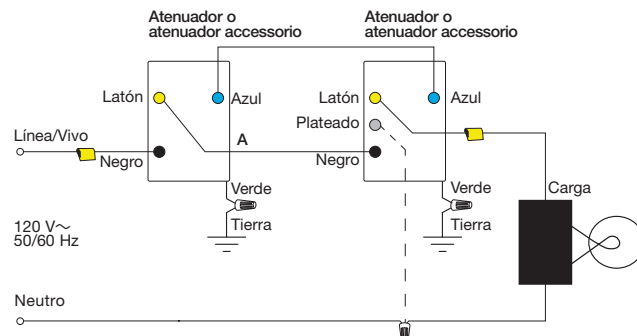

\*\* Para obtener más información, visite: [www.lutron.com/wiringwizard](http://www.lutron.com/wiringwizard)

**NOTA:** El atenuador puede ser conectado en el lado de la línea, en el lado de la carga o en el centro. El neutro ha sido excluido de este diagrama para mayor claridad. Conecte el Neutro al atenuador según sea necesario. Pueden utilizarse hasta nueve atenuadores acompañantes. Para obtener asistencia adicional para el cableado, diríjase a [www.lutron.com/wiringwizard](http://www.lutron.com/wiringwizard)

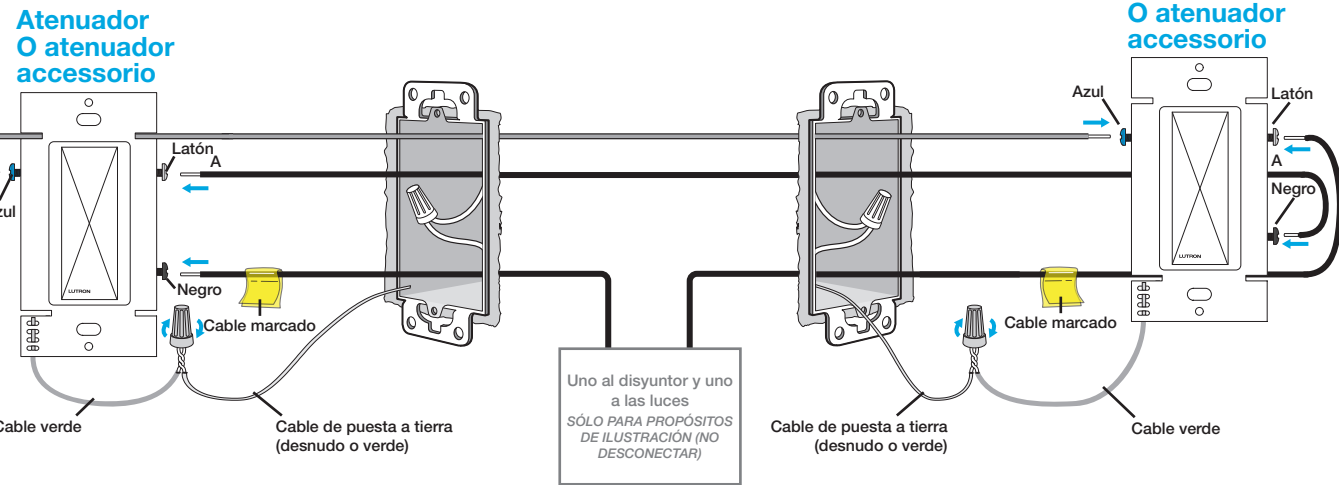

Envuelva completamente los cables alrededor del tornillo y apriete (A), o pele los cables aislados hasta 13 mm (1/2 pulg) e insértelos en los terminales a presión (B). Sólo cable de cobre macizo.

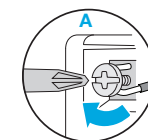

1,5/4,0 mm<sup>2</sup> (14/12 AWG)

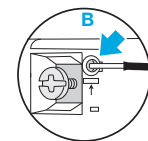

1,5 mm<sup>2</sup> SÓLO 14 AWG

13 mm (1/2 pulg)

**3C** Para las luces encendidas desde **tres o más** ubicaciones:

NOTA: Solo se puede utilizar un atenuador por circuito.

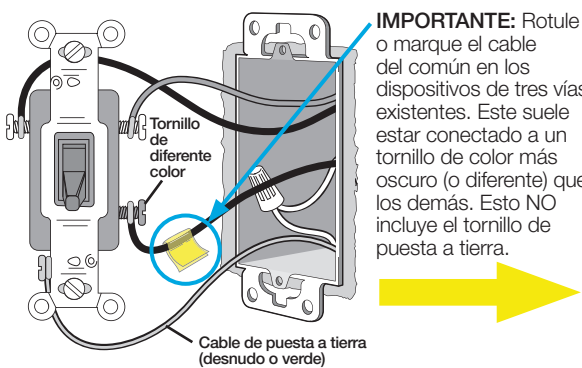

**IMPORTANTE:** Rotule o marque el cable del común en los dispositivos de tres vías existentes. Este suele estar conectado a un tornillo de color más oscuro (o diferente) que los demás. Esto **NO** incluye el tornillo de puesta a tierra.

### Atenuador O atenuador accesorio

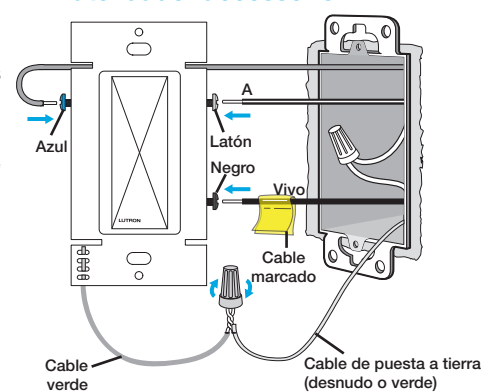

### Atenuador O atenuador accesorio

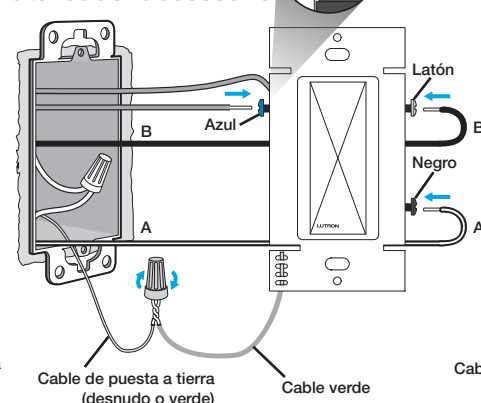

### Atenuador O atenuador accesorio

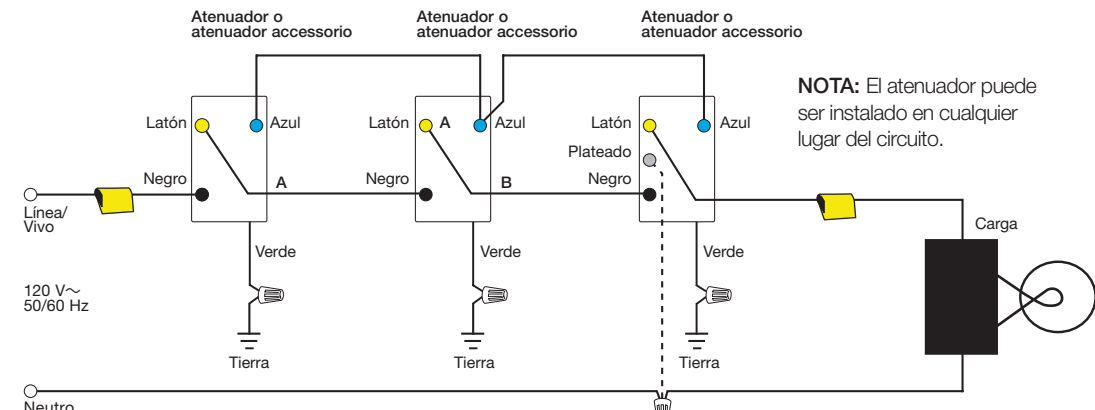
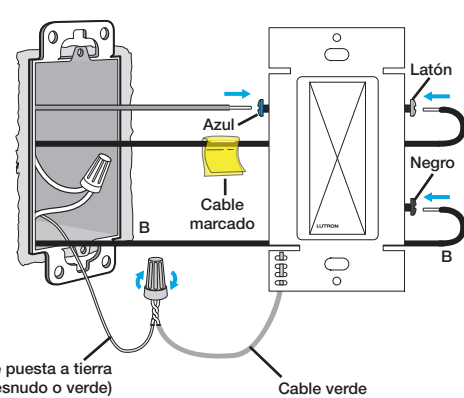

NOTA: El atenuador puede ser instalado en cualquier lugar del circuito.

## 4 Monte todos los dispositivos utilizando los tornillos suministrados

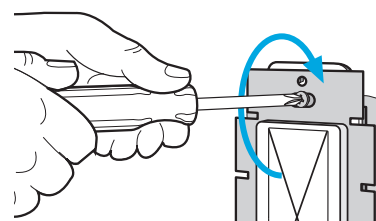

## 5 CONECTE el suministro eléctrico en el disyuntor

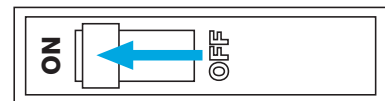

## 6 Funcionamiento del atenuador

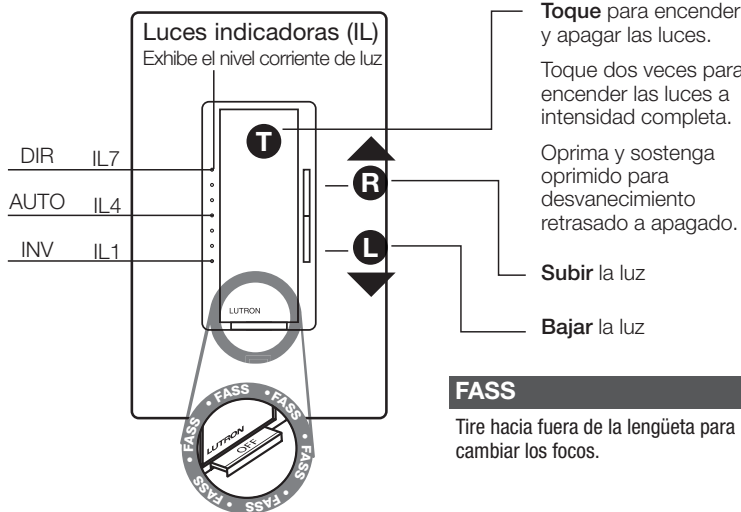

Toque para encender y apagar las luces.  
Toque dos veces para encender las luces a intensidad completa.  
Oprima y sostenga oprimido para desvanecimiento retrasado a apagado.

Subir la luz  
Bajar la luz

**FASS**  
Tire hacia fuera de la lengüeta para cambiar los focos.

## 7 Configuración

### Configuración para el uso SIN un sistema

#### Ajuste de la intensidad mínima

- Oprima y sostenga oprimido **T** y **▼** durante 5 segundos.
- Oprima **▲** o **▼** para seleccionar el nivel mínimo de intensidad deseado.
- Oprima **T** para salir.

#### Modo de selección de fase

- Abra el FASS.
- Pulse y mantenga pulsado **▲**. Cierre el FASS y continúe manteniendo pulsado **▲** durante 5 segundos.

**Nota:** La selección de fase actual se iluminará:

- IL7 Fase directa
  - IL4 Fase de selección automática: predeterminada sin neutro\*
  - IL1 Fase inversa: predeterminada con neutro
- Pulse el botón **▲**/**▼** para obtener la selección deseada.
  - Pulse **T** para salir del modo de selección de fase.

\* La selección automática de la fase del LED es de manera predeterminada fase inversa a menos que la carga LED no pueda operar correctamente. Entonces cambiará a fase directa automáticamente. La selección automática de fase del LED sólo está disponible cuando no hay un cable neutro conectado.

### Configuración para el uso CON un sistema

Este control puede ser utilizado en un sistema RadioRA 2 o RA2 Select para control desde teclados, controles inalámbricos Pico, programaciones y más.

Para el RadioRA 2, utilice el software de programación del sistema para configurar el mismo (para acceder al software se requiere capacitación).

Para el RA2 Select, descargue la aplicación de Lutron desde App Store o Google Play Store, abra la aplicación y siga las instrucciones de configuración del sistema.



## Retornar a la configuración de fábrica

NOTA: El restablecimiento de un dispositivo a su configuración de fábrica lo eliminará del sistema y borrará toda su programación.

**Paso 1:** Toque tres veces **T**.

**Paso 2:** Pulse y mantenga pulsado **T**. Continúe manteniendo pulsado **T** durante aproximadamente 3 segundos hasta que las luces indicadoras destellen hacia arriba y hacia abajo.

**Paso 3:** Toque tres veces **T**. La carga (luz) se APAGARÁ y ENCENDERÁ de nuevo con su intensidad plena. Esto indica un restablecimiento exitoso a los valores de fábrica.

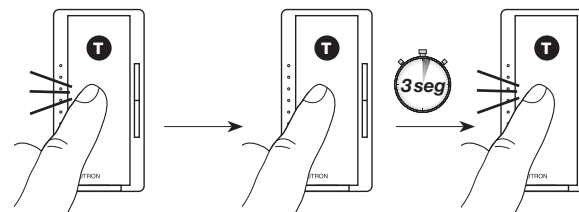

## Solución de problemas

Síntoma	Causa y acción
Los LED no funcionan bien o parpadean/zumban.	<ul style="list-style-type: none"> <li>¿Es la carga de la lámpara de Lutron compatible con la herramienta de lámpara? Visite <a href="http://www.lutron.com/ledfinder">www.lutron.com/ledfinder</a></li> <li>Configure el ajuste de la intensidad mínima.</li> <li>Conecte el cable neutro.</li> <li>Consulte el <b>Modo de selección de fase</b>.</li> </ul>
IL 1 y 7 están destellando.	<b>Protección contra voltaje excesivo</b> <ul style="list-style-type: none"> <li>Verifique que el control esté configurado correctamente para la carga.</li> <li>Verifique la configuración del <b>Modo de selección de fase</b>.</li> </ul>
Las tres IL 1, 2, y 3 están destellando.	<b>Detección de FET en cortocircuito</b> <ul style="list-style-type: none"> <li>Error de cableado. El producto podría resultar dañado permanentemente.</li> <li>Verifique el cableado para asegurarse de que coincida con las instrucciones de instalación y los diagramas de cableado.</li> </ul>
Todos los IL están destellando.	<b>Modo de protección contra corriente excesiva</b> <ul style="list-style-type: none"> <li>Verifique la configuración del <b>Modo de selección de fase</b>.</li> <li>Verifique que no haya ninguna bombilla quemada.</li> <li>Verifique que el producto esté conectado correctamente.</li> <li>Apague y encienda el equipo utilizando el interruptor FASS para reinicializar.</li> <li>Si se utilizan bombillas LED o LFCA, verifique que sean bombillas compatibles con Lutron; visite <a href="http://www.lutron.com/ledfinder">www.lutron.com/ledfinder</a></li> </ul>
No hay carga y no hay indicador en el atenuador.	<b>No hay corriente</b> <ul style="list-style-type: none"> <li>El interruptor de circuito está apagado o se disparó. Verifique que el producto esté bien cableado.</li> <li>La carga no está instalada o conectada. El atenuador necesita tener una carga para funcionar.</li> <li>El interruptor FASS está en la posición de apagado. Oprima el interruptor FASS para que cambie a la posición de encendido.</li> </ul> <b>Error de cableado</b> <ul style="list-style-type: none"> <li>Revise el cableado para asegurarse de que corresponda a las instrucciones de instalación y a los diagramas de cableado.</li> </ul>
La luz se enciende y se apaga continuamente.	<b>Tipo de carga incorrecta o menor que la carga mínima requerida</b> <ul style="list-style-type: none"> <li>La carga mínima recomendada es de 10 W/10 VA o una lámpara LED compatible listada en <a href="http://www.lutron.com/ledfinder">www.lutron.com/ledfinder</a></li> <li>Conecte el cable neutro</li> </ul>
El IL intermedia están destellando.	<b>Condición de temperatura excesiva</b> <ul style="list-style-type: none"> <li>Es posible que la carga exceda la capacidad nominal de carga máxima.</li> <li>Es posible que la temperatura ambiente exceda la capacidad nominal máxima del producto.</li> <li>Para restablecer, encienda y apague la corriente a la unidad por medio del interruptor FASS.</li> </ul>
El IL del atenuador está iluminada, pero la carga no se puede encender y/o no se puede apagar.	<b>Error de cableado</b> <ul style="list-style-type: none"> <li>Revise el cableado para asegurarse de que corresponda a las instrucciones de instalación y a los diagramas de cableado.</li> </ul> <b>Las lámparas están quemadas o no están instaladas</b> <ul style="list-style-type: none"> <li>Cambie o instale las lámparas.</li> </ul>
Los IL 3 y 7 están destellando.	<b>Se detectó un cableado incorrecto en la línea/carga</b> <ul style="list-style-type: none"> <li>Intercambie los cables en los terminales de tornillo negro y latón.</li> </ul>
Las luces no se ENCIENDEN/APAGAN desde un teclado u otro dispositivo remoto.	<b>Programación incorrecta</b> <ul style="list-style-type: none"> <li>Para asegurar una programación correcta consulte el software RadioRA2 o la aplicación de Lutron para RA2 Select.</li> </ul> <b>Fuera del rango de RF</b> <ul style="list-style-type: none"> <li>Vuélvalo a ubicar a menos de 9 m (30 pies) de un repetidor de señales de RF.</li> </ul>

Para consultar resolución de problemas adicional, visite [www.lutron.com/support](http://www.lutron.com/support)

## Dimmer RF Maestro LED+

**RRD-PRO**  
120 V~ 50/60 Hz  
250 W LED/CFL 500 W Inc./Hal./ELV 400 VA MLV

## Dimmer companion (para cabeamento de 3 vias)

**RD-RD**  
120 V~ 50/60 Hz 8,3 A

MODELO: RRD-PRO  
05221-19-00905

Este equipamento opera em caráter secundário, isto é, não tem direito à proteção contra interferência prejudicial, mesmo de estações do mesmo tipo e não pode causar interferência a sistemas operando em caráter primário.

## Se usar LED dimerizável ou lâmpadas CFL, deverão ser compatíveis com a Lutron para ter desempenho ótimo.

Para ver a lista de lâmpadas compatíveis, visite o site: [www.lutron.com/ledfinder](http://www.lutron.com/ledfinder)

## Ajuda

Use a ferramenta de instalação da Lutron compatível com aparelhos móveis:

[www.lutron.com/wiringwizard](http://www.lutron.com/wiringwizard)

Encontre mais informações sobre produtos no site:

[www.lutron.com/support](http://www.lutron.com/support)

- Vídeos
- Perguntas frequentes
- Chat on-line (8h às 17h, horário da costa leste dos EUA)

## Entre em contato:

EUA | Canadá | Caribe  
1.844.LUTRON1 (1.844.588.7661)  
(atendimento 24 horas)

México  
+1.888.235.2910

Outros  
+1.610.282.3800

[www.lutron.com/support](http://www.lutron.com/support)

Garantia limitada:  
[www.lutron.com/TechnicalDocumentLibrary/Warranty.pdf](http://www.lutron.com/TechnicalDocumentLibrary/Warranty.pdf)

Para obter informações sobre certificação FCC/IC:  
Visite o site: [www.lutron.com/fcc-ic](http://www.lutron.com/fcc-ic)

©Lutron, Lutron, RadioRA, FASS, RA2 Select, Maestro, Claro, Satin Colors, Pico e RadioRA 2 são marcas comerciais ou marcas comerciais registradas da Lutron Electronics Co., Inc. nos EUA e/ou em outros países.

App Store é uma marca de serviço da Apple Inc., registrada nos EUA e em outros países.

Google Play e o logotipo da Google Play são marcas comerciais da Google Inc.

NEC é marca comercial registrada da National Fire Protection Association, de Quincy, Massachusetts, EUA.

©2013–2019 Lutron Electronics Co., Inc.

## 1 Desligue o disjuntor

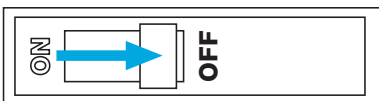

**AVISO: RISCO DE CHOQUE.**  
Pode resultar em ferimentos graves ou morte. Desligue o disjuntor ou o fusão antes da instalação.

## 2 Tipos de carga e operação

Tipo de carga	Carga mínima	Carga máxima			Neutro	Modo de fase exigido <sup>2</sup>
		Agrupamento único	Fim do agrupamento	Meio do agrupamento		
LED	1 lâmpada <sup>2</sup>	250 W	200 W	150 W	Opcional <sup>1</sup>	Qualquer um
CFL	1 lâmpada <sup>2</sup>	250 W	200 W	150 W	Opcional <sup>1</sup>	Fase ascendente
Transformador MLV com LEDs	Veja a nota 559 (P/N 048559) no site <a href="http://www.lutron.com">www.lutron.com</a>					Fase ascendente
Transformador ELV com LEDs						Fase reversa
Transformador MLV com lâmpadas halógenas	10 W	400 VA (300 W)	Não é necessário reduzir a carga elétrica		Necessário	Fase ascendente
Transformador ELV com lâmpadas halógenas	10 W	500 W	400 W	300 W	Necessário	Fase reversa
Incandescente/halógena	5 W <sup>2</sup>	500 W	400 W	300 W	Opcional <sup>1</sup>	Qualquer um
Reator fluorescente dimerizável	1 reator	3,3 A (400 VA)	Não é necessário reduzir a carga elétrica		Necessário	Fase ascendente
Driver de LED (LTE) de 2 fios 1% Hi-lume	1 driver	3,3 A (400 W), máx. de 20 drivers	Não é necessário reduzir a carga elétrica		Necessário	Fase ascendente
PHPM-PA/3F e GRX-TVI	1 interface	3 interfaces	Não é necessário reduzir a carga elétrica		Necessário	Fase ascendente

<sup>1</sup> O cabo neutro é recomendado para o melhor desempenho de dimerização, se disponível, porém não é necessário para este tipo de carga.

<sup>2</sup> A carga mínima exibida é para operações com fio neutro. Se não for usada a conexão neutra, a carga mínima será de 2 lâmpadas de LED/CFL ou incandescente/halógena de 25 W.

<sup>3</sup> Veja na parte 6C, na página 2 deste guia, as instruções de seleção de fase.

**Nota:** para dimerizar luminárias MLVs, a voltagem máxima da lâmpada é de normalmente 70% a 85% da tensão VA do transformador. Para saber a eficiência real do transformador, entre em contato com o fabricante. A tensão VA total do(s) transformador(es) não poderá exceder a tensão do dimmer.

## IMPORTANTE

- CUIDADO:** use somente com luminárias permanentemente instaladas, com lâmpada de LED parafusada dimerizável, ou lâmpadas halógenas, incandescentes ou incandescentes compactas dimerizáveis com reator. Use somente para controlar o lado principal de iluminação de baixa voltagem com transformadores instalados permanentemente ou em combinação com lâmpadas incandescentes. Para reduzir o risco de superaquecimento e possíveis danos a outros equipamentos, NÃO use para controlar receptáculos, luminárias com lâmpadas fluorescentes, lâmpadas fluorescentes compactas com reator externo ou sem reator, aparelhos motorizados ou aparelhos com transformador.
- O cabo neutro deverá ser conectado se usar cargas que não sejam incandescentes/halógenas, CFLs ou LEDs parafusáveis. Veja mais informações na tabela de tipos de carga e operação.
- O cabo neutro é altamente recomendável para cargas CFLs.
- A instalação elétrica deve ser feita de acordo com as normas locais e nacionais.
- Quando não houver "métodos de aterramento" na caixa de embutir, o Código Elétrico Nacional (National Electrical Code, NEC) de 2011, artigo 404.9 permite que dimmers sem aterramento sejam instalados como substituição, contanto que sejam usados espelhos plásticos não combustíveis. Para este tipo de instalação, torça um conector de cabos no cabo verde de aterramento ou retire esse cabo verde do dimmer e use um espelho adequado, como os da série Claro ou Satin Colors da Lutron.
- Proteja o dimmer contra poeira e sujeira ao pintar ou reparar a parede.
- Este dimmer não é compatível com interruptores padrão de 3 ou 4 vias. Use somente com os dimmers companion da Lutron listados acima.
- Nos circuitos de 3 ou 4 vias, use somente um dimmer com até 9 companions.
- A extensão máxima do cabo entre o dimmer e o companion mais distante é de 45 m (150 pés).
- Funciona entre 0 °C e 40 °C (32 °F e 104 °F).
- É normal o dimmer ficar quente durante a operação.
- Limpe-o apenas com um pano macio e úmido. Não use nenhum produto químico de limpeza.
- Para uso somente em ambientes fechados.
- Aperte com torque de 0,55 N•m (5 pol•lb).

## 3 Defina a configuração do cabeamento

**3A** Para as lâmpadas que foram acendidas/apagadas a partir de **um** local:

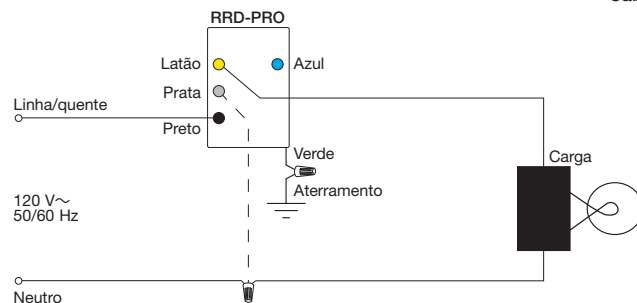
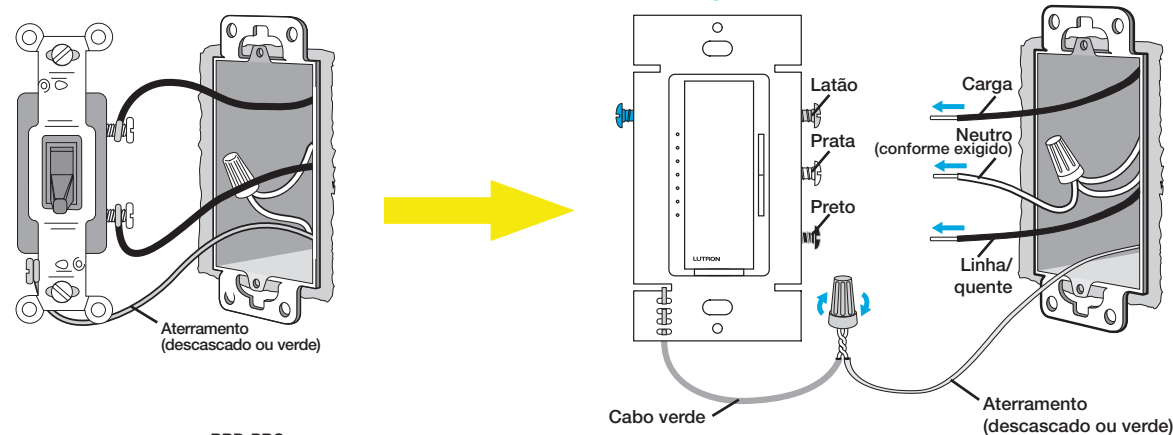

**3B** Para as lâmpadas que foram acendidas/apagadas a partir de **dois** locais:

**NOTA:** somente um dimmer pode ser usado por circuito.

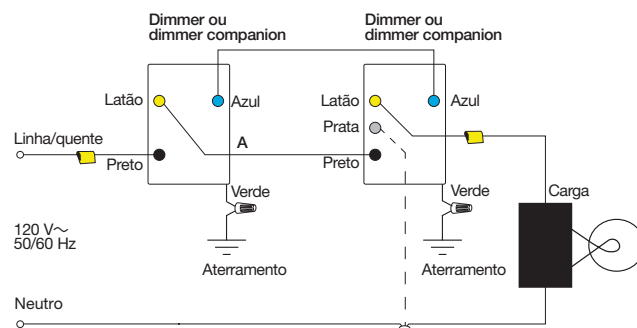
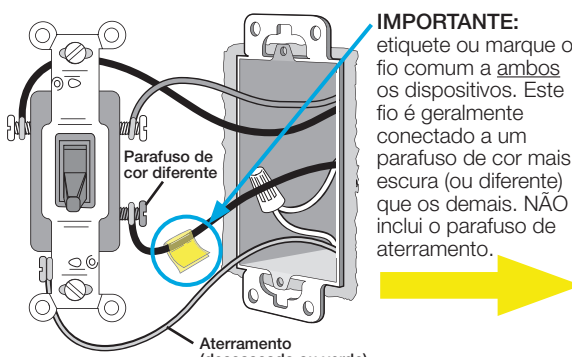

\*\* Para obter mais informações, visite o site [www.lutron.com/wiringwizard](http://www.lutron.com/wiringwizard)

Enrole os fios totalmente ao redor do parafuso e aperte-o (A), ou descasque os fios isolados para terem 13 mm (1/2 pol) e insira-os nos terminais de pressão (B). Somente fios de cobre sólidos.

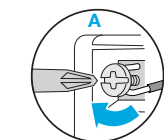

1,5 mm / 4,0 mm<sup>2</sup>  
(14 AWG / 12 AWG)

OU

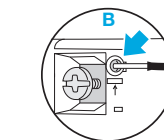

SOMENTE 1,5 mm<sup>2</sup>  
(14 AWG)

OU

**NOTA:** o cabo do dimmer pode passar do lado da linha, da carga ou no meio. O neutro foi excluído do diagrama para fins de clareza. Conecte o cabo neutro ao dimmer, conforme necessário. Podem ser usados até nove dimmers companion. Para obter assistência adicional sobre o cabeamento, visite o site [www.lutron.com/wiringwizard](http://www.lutron.com/wiringwizard)

## Dimmer OU dimmer companion

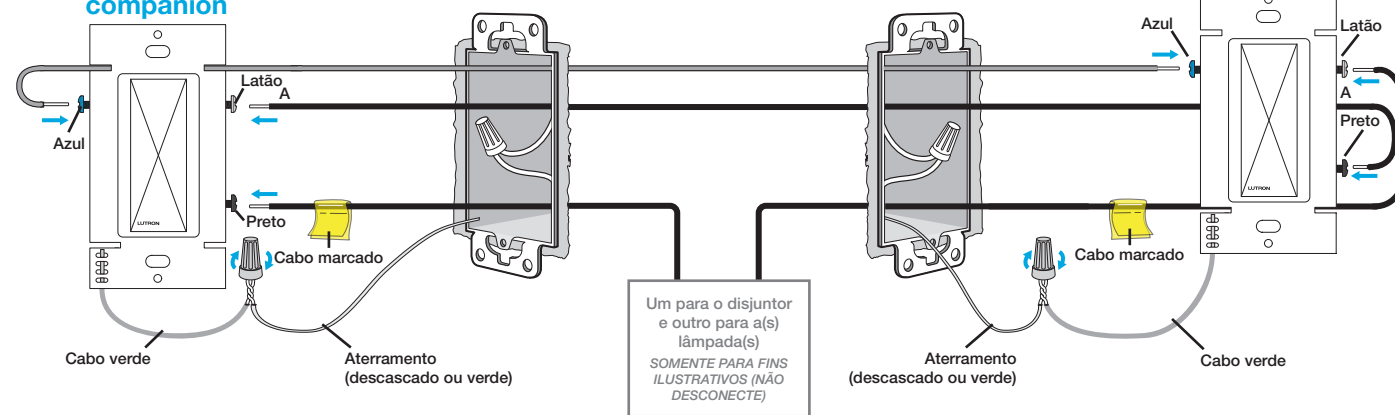

Um para o disjuntor e outro para a(s) lâmpada(s)  
SOMENTE PARA FINS ILUSTRATIVOS (NÃO DESCONECTE)

OU

(continua na próxima página)

**3C** Para as lâmpadas que foram acendidas/apagadas a partir de **três ou mais** locais:

NOTA: somente um dimmer pode ser usado por circuito.

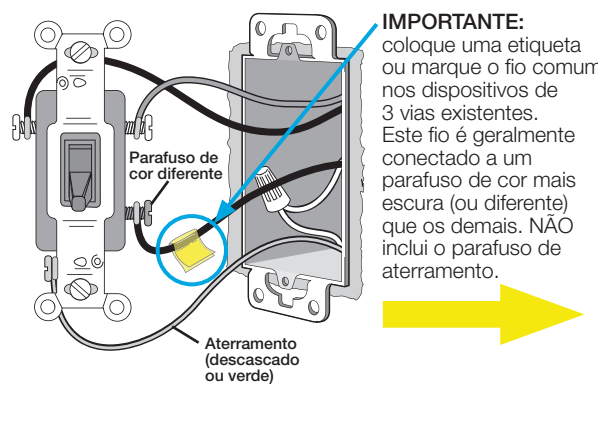

**IMPORTANTE:** coloque uma etiqueta ou marque o fio comum nos dispositivos de 3 vias existentes. Este fio é geralmente conectado a um parafuso de cor mais escura (ou diferente) que os demais. NÃO inclui o parafuso de aterramento.

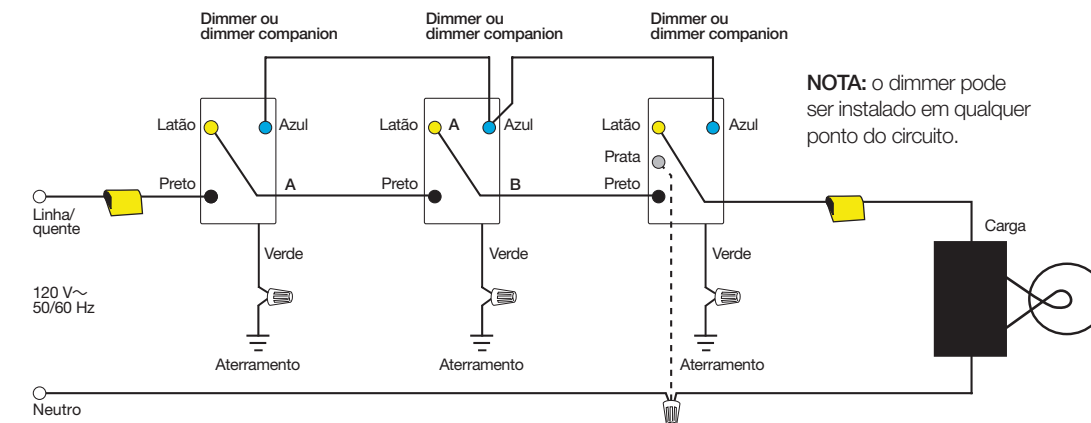
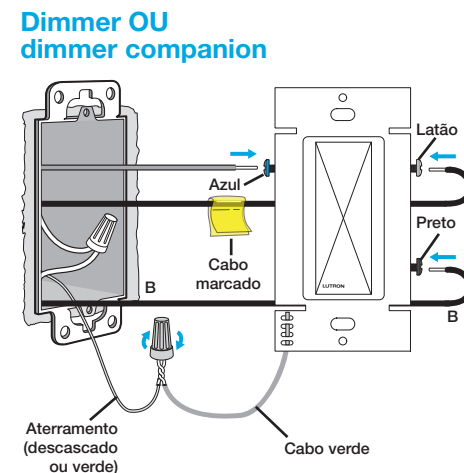
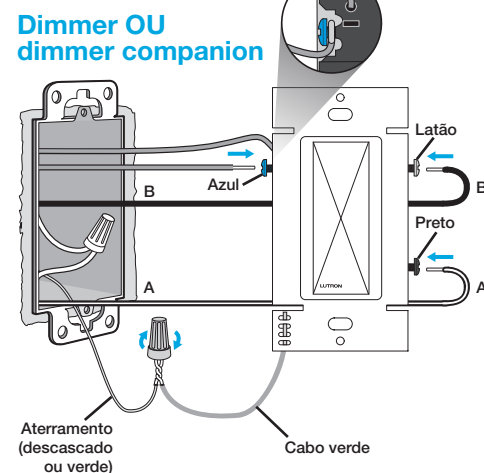
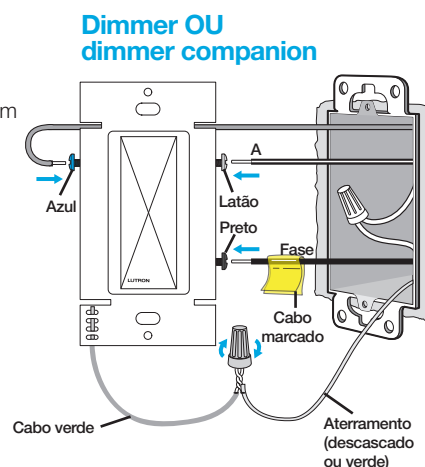

## 4 Monte todos os dispositivos usando os parafusos fornecidos

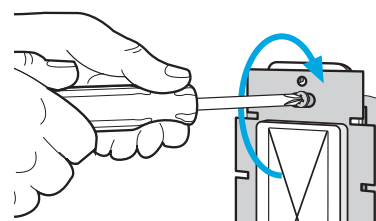

## 5 Ligue o disjuntor

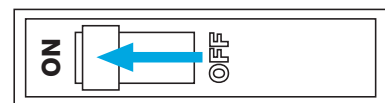

## 6 Funcionamento do dimmer

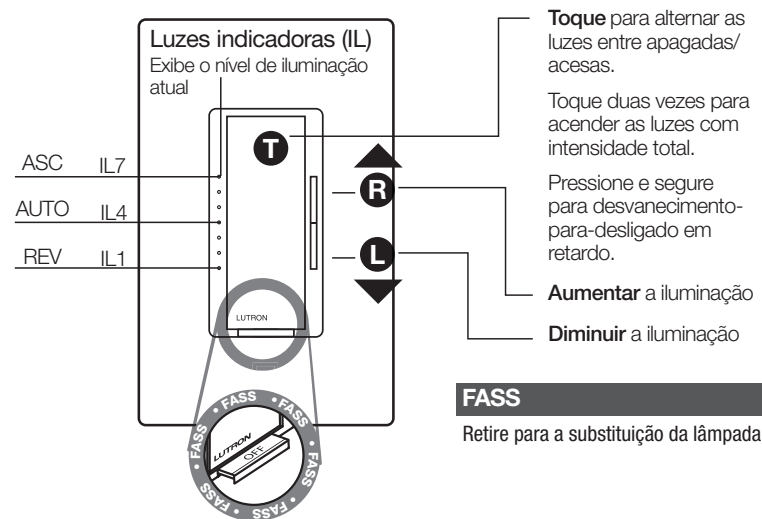

## 7 Configuração

### Configurar para uso SEM sistema

#### Ajuste a extremidade inferior

1. Pressione e mantenha **T** e **▼** por 5 segundos.
2. Pressione **▲** ou **▼** para selecionar o nível desejado da extremidade inferior.
3. Pressione **T** para sair.

#### Modo de seleção de fase

1. Abra o FASS.
2. Pressione e segure **▲**. Feche o FASS e continue a segurar **▲** por 5 segundos.

**Nota:** a seleção da fase atual não acenderá:

Fase ascendente da IL7

Autosseleção de fase da IL4 – padrão sem neutro\*

Fase reversa da IL1 – padrão com neutro

3. Pressione o botão **▲/▼** para fazer a seleção desejada.
4. Pressione **T** para sair do modo de seleção de fase.

\* O padrão de autosseleção do LED é a fase reversa, exceto quando a carga não consegue funcionar corretamente. Nesse caso, mudará automaticamente para a fase ascendente. A autosseleção da fase do LED somente estará disponível quando não houver cabo neutro conectado.

### Configurar para uso COM sistema

Este controle pode ser usado em um sistema RadioRA 2 ou RA2 Select para controle a partir de teclados, controles Pico sem fio, programações e outros.

Para o RadioRA 2, use o software de programação para configurar o sistema (é necessário treinamento para acessar o software).

Para o RA2 Select, faça o download do aplicativo da Lutron na App Store ou na Google Play Store, abra-o e siga as instruções de configuração do sistema.



## Voltar às configurações de fábrica

NOTA: restaurar dispositivos para as configurações de fábrica os removerá do sistema e apagará toda a programação.

**Etapa 1:** toque três vezes **T**.

**Etapa 2:** pressione e segure **T**. Continue a pressionar **T** por aproximadamente 3 segundos até que as luzes indicadoras pisquem para cima e para baixo.

**Etapa 3:** toque três vezes **T**. A carga (luz) apagará e acenderá novamente com intensidade total, indicando que as configurações de fábrica foram restauradas.

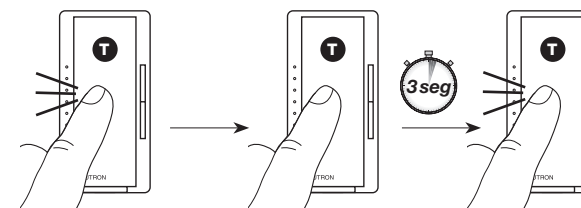

## Resolução de problemas

Problemas	Causa e ação
Os LEDs não estão funcionando bem ou estão tremulando/com ruído.	<ul style="list-style-type: none"> <li>• A carga faz parte das lâmpadas compatíveis com a Lutron? Visite o site <a href="http://www.lutron.com/ledfinder">www.lutron.com/ledfinder</a></li> <li>• Consulte os itens <b>Modo de seleção de fase</b>.</li> <li>• Ajuste a extremidade inferior.</li> <li>• Conecte o cabo neutro.</li> </ul>
As ILs 1 e 7 estão piscando.	<b>Proteção contra sobretensão</b> <ul style="list-style-type: none"> <li>• Verifique se o controle está configurado corretamente para a carga.</li> <li>• Verifique a configuração do <b>modo de seleção de fase</b>.</li> </ul>
As três ILs de baixo, 1, 2 e 3 estão piscando.	<b>Deteção de dispositivo interno (FET) em curto</b> <ul style="list-style-type: none"> <li>• Erro de cabeamento. O produto pode estar permanentemente danificado.</li> <li>• Verifique se o cabeamento atende às instruções de instalação e aos diagramas de cabeamento.</li> </ul>
Todas as ILs estão piscando.	<b>Modo de proteção contra sobrecorrente</b> <ul style="list-style-type: none"> <li>• Verifique a configuração do <b>modo de seleção de fase</b>.</li> <li>• Verifique se há lâmpadas apagadas.</li> <li>• Verifique se o produto foi cabeado adequadamente.</li> <li>• Conclua um ciclo de energia na unidade, usando o interruptor FASS para reinicializar.</li> <li>• Se estiver usando lâmpadas de LED ou CFL, verifique se são compatíveis com a Lutron. Visite o site: <a href="http://www.lutron.com/ledfinder">www.lutron.com/ledfinder</a></li> </ul>
A carga está desligada e não há indicador no dimmer.	<b>Não há energia</b> <ul style="list-style-type: none"> <li>• O disjuntor está DESLIGADO ou falhou. Verifique se o produto foi cabeado adequadamente.</li> <li>• A carga não foi instalada ou conectada. O dimmer precisa ter carga para funcionar.</li> </ul> <b>Erro de cabeamento</b> <ul style="list-style-type: none"> <li>• A carga mínima recomendada é de 10 W/10 VA ou uma lâmpada de LED compatível, listada no site <a href="http://www.lutron.com/ledfinder">www.lutron.com/ledfinder</a></li> <li>• Conecte o fio neutro.</li> </ul>
As luzes acendem e apagam continuamente.	<b>Tipo de carga inadequado ou carga menor que a mínima necessária</b> <ul style="list-style-type: none"> <li>• A carga mínima recomendada é de 10 W/10 VA ou uma lâmpada de LED compatível, listada no site <a href="http://www.lutron.com/ledfinder">www.lutron.com/ledfinder</a></li> <li>• Conecte o fio neutro.</li> </ul>
A IL do meio está piscando.	<b>Temperatura acima do normal</b> <ul style="list-style-type: none"> <li>• A carga pode ter ultrapassado a tensão máxima.</li> <li>• A temperatura ambiente pode exceder a tensão máxima do produto.</li> <li>• Conclua um ciclo de energia na unidade, usando o interruptor FASS para reinicializar.</li> </ul>
O dimmer da IL está ligado, mas a carga não pode ser ligada nem desligada.	<b>Erro de cabeamento</b> <ul style="list-style-type: none"> <li>• Verifique o cabeamento para garantir que esteja de acordo com as instruções de instalação e com os diagramas de cabeamento.</li> </ul> <b>As lâmpadas estão queimadas ou não foram instaladas</b> <ul style="list-style-type: none"> <li>• Substitua ou instale as lâmpadas.</li> </ul>
As ILs 3 e 7 estão piscando.	<b>Erro de cabeamento da linha/carga detectado</b> <ul style="list-style-type: none"> <li>• Troque os cabos nos terminais de parafusos pretos ou de latão.</li> </ul>
As luzes não acendem nem apagam a partir de um teclado ou outro dispositivo remoto.	<b>Programação inadequada</b> <ul style="list-style-type: none"> <li>• Consulte o software RadioRA2 ou o aplicativo da Lutron para o RA2 Select para garantir a programação adequada.</li> </ul> <b>Fora da faixa de RF</b> <ul style="list-style-type: none"> <li>• Reposicione-o para ficar a 9 m (30 pés) de um repetidor de sinal de RF.</li> </ul>

Para ver mais itens de solução de problemas, visite o site [www.lutron.com/support](http://www.lutron.com/support)